

GEBERIT AQUACLEAN TUMA  
CLASSIC

 **GEBERIT**

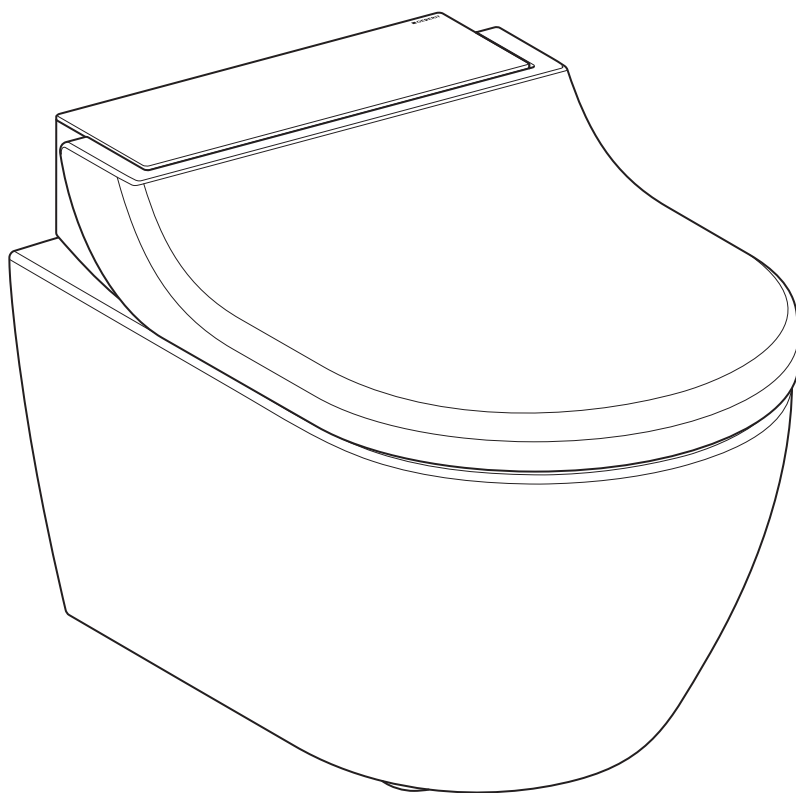

# BRUKERHÅNDBOK



967.217.00.0(04)



# Innholdsfortegnelse

---

<b>For din sikkerhet .....</b>	<b>5</b>
Hvem er produktet egnet for?.....	5
Hvordan skal produktet brukes?.....	5
Hva bør du unngå?.....	5
Feil bruk.....	5
Generelle sikkerhetsanvisninger .....	6
Forklaring av advarslene .....	7
Oversikt over symbolene på produktet.....	7
<b>Registrer apparatet ditt.....</b>	<b>8</b>
<b>Bli kjent med apparatet.....</b>	<b>9</b>
Om Geberit AquaClean-apparater .....	9
Funksjonsoversikt.....	9
Oversikt over apparatet .....	10
<b>Betjeningskonsept .....</b>	<b>12</b>
Om betjeningskonseptet.....	12
Kontrollpanel på siden .....	12
Status-LED på kontrollpanelet på siden .....	13
Spesialtilordning av knappene .....	13
Slå apparat av og på .....	14
<b>Geberit app .....</b>	<b>16</b>
Kontroller kompatibilitet .....	16
Last ned Geberit Home-appen .....	16
Bruk Geberit Home-appen .....	17
<b>Slik betjener du apparatet .....</b>	<b>18</b>
Første trinn .....	18
Innstillinger for apparatet.....	18
Ytterligere innstillinger for apparatet i Geberit Home-appen .....	18
Bruke analdusjen.....	19
<b>Tilpasse vaskeprosedyren til dine behov .....</b>	<b>20</b>
Stille inn strålestyrken .....	20

Lagre personlig brukerprofil i Geberit Home-appen .....	20
<b>Rengjøre og avkalke apparatet .....</b>	<b>21</b>
Veiledning for stell .....	21
Generelle rengjøringsråd.....	21
Automatisk vannutskifting.....	21
Målrettet desinfeksjon .....	22
Egnede rengjøringsmidler og rengjøringsapparater .....	22
Vedlikeholdsinstruksjoner for glatte overflater.....	24
Informasjon om stell for keramikk.....	24
Rengjøring mellom apparat og WC-skål .....	25
Vedlikeholdsinstruksjoner for toalettsete .....	26
Ta av toalettlokket .....	26
Rengjøre toalettlokk, toalettsete og hus .....	27
Rengjøring av dusjdyse .....	28
Avkalke apparatet.....	29
Avkalkingsmelding fra apparatet .....	31
<b>Slik utbedrer du feil.....</b>	<b>32</b>
Frengangsmåte ved feil .....	32
Dusj-wc-et fungerer ikke.....	33
Andre funksjonsfeil .....	34
<b>Bærekraft .....</b>	<b>36</b>
Geberit-gruppen og bærekraft.....	36
Ecodesign – økologisk regnskap.....	36
Miljøtips .....	36
<b>Avfallshåndtering .....</b>	<b>37</b>
Avfallshåndtering av utrangert elektrisk og elektronisk utstyr .....	37
<b>Sluttkundegaranti .....</b>	<b>38</b>
Sluttkundegaranti .....	38
<b>Tekniske data og samsvar.....</b>	<b>39</b>
Tekniske data .....	39
Forenklet EU-samsvarserklæring.....	39

## For din sikkerhet

---

### Hvem er produktet egnet for?

I sin funksjon som WC er Geberit AquaClean dusj-wc egnet for alle aldersgrupper. Rengjøring og vedlikehold kan utføres av barn kun under oppsyn.

### Hvordan skal produktet brukes?

Produktet egner seg for følgende formål og bruksområder:

- I bruk som dusjtoalett
  - Til rengjøring av analområdet
- Til installasjon i oppvarmede rom innendørs
- Til tilkobling til drikkevannssystemer
- Til drift med vann fra omvendt osmose-anlegg

### Hva bør du unngå?

Produktet er ikke tiltenkt følgende bruk:

- Forlate toalettsetet under vaskeprosedyren
- Plassere last og gjenstander på toalettlokket
- Drift uten ventilkjegle for Geberit AquaClean avkalkningsmiddel

### Feil bruk

Ved feil bruk tar ikke Geberit ansvar for følgene.

## Generelle sikkerhetsanvisninger

Sikkerhetsanvisningene under gjelder for produktets hele levetid:

- Les brukerhåndboken før produktet skal brukes første gang for å gjøre deg kjent med bruken av det.
- Ta vare på brukerhåndboken for framtidig referanse.
- Ikke bruk apparatet hvis det er skadet. Koble apparatet fra strømforsyningen hvis mulig, og kontakt Geberit service.
- Ikke åpne apparatet. Det inneholder ingen komponenter som brukeren skal vedlikeholde eller reparere.
- Ikke foreta endringer eller tilleggsinstallasjoner. Modifikasjoner medfører livsfare.
- Reparasjoner skal bare utføres av autoriserte fagpersoner med originale reservedeler.
- Det må bare brukes originale tilbehørsdeler.
- Betjening og vedlikehold skal kun utføres av eieren eller brukeren i den grad dette er beskrevet i denne brukerhåndboken.
- Bruk alltid den nyeste versjonen av monteringsanvisningen i forbindelse med montering hvis Geberit AquaClean er blitt demontert (f.eks. i forbindelse med flytting).
- Geberit AquaClean må kun kobles til nettspenning i henhold til typeskiltet.
- Følg alltid produsentens anvisninger for håndtering av rengjørings- og avkalkningsmidler.

---

**i** Dette dokumentet inneholder advarsler på forskjellige steder. Advarsler er handlings- og situasjonsavhengige sikkerhetsanvisninger. De advarer om spesifikke farer.

---

**i** Denne håndboken tilsvare teknisk status for enheten på tidspunktet for trykking. Forbeholdt endringer for videreutvikling.  
En aktuell versjon av dette og andre dokumenter er tilgjengelige for deg på Internett: [www.geberit.com](http://www.geberit.com)

## Forklaring av advarslene

Advarsler er plassert på stedet hvor faren kan inntreffe.

Advarslene er bygd opp på følgende måte:



### **ADVARSEL**

#### **Feiltype og feilkilde**

Mulige følger hvis det ikke tas hensyn til faren.

- ▶ Tiltak for å unngå faren.

Følgende signalord blir brukt for å vise til restfarer i advarslene og til viktig informasjon.

Symbol	Signalord og betydning
	<b>FARE</b> Signalordet kjennetegner en fare med høy risikograd, som hvis den ikke unngås, fører til død eller alvorlig personskade.
	<b>FORSIKTIG</b> Signalordet kjennetegner en fare med lav risikograd, som hvis den ikke unngås, kan føre til en mindre eller moderat personskaade.
	<b>OBS</b> Signalordet kjennetegner en fare som hvis den ikke unngås, kan føre til materielle skader.
	Kun merket med symbol. Gjør oppmerksom på viktig informasjon

## Oversikt over symbolene på produktet

Symbol	Betydning
	Les sikkerhetsanvisningene og brukerhåndboken / driftsveiledningen før oppstart av produktet.
	Livsfare på grunn av elektrisk støt

# Registrer apparatet ditt

---

## Garantiregistrering

Forleng garantitiden til Geberit AquaClean gratis. Gjør det ved å registrere deg innen 90 arbeidsdager fra installasjonsdatoen.



I det tredje året av garantitiden påtar Geberit seg gratis levering av reservedeler ved material- eller produktfeil hvis produktet ble installert og satt i drift av et sanitærfirma.

Via datamaskin:

<http://www.geberit-aquaclean.com/registration>

Via post:

Fyll ut det medfølgende garantikortet, og send det til oss.

Via smarttelefon eller nettbrett:



Android:



iOS:



Via Geberit Home-app:



# Bli kjent med apparatet

---

## Om Geberit AquaClean-apparater

Et Geberit AquaClean apparat er et WC med integrert dusjfunksjon. Apparatet oppfyller også alle funksjoner som et vanlig WC har. Ytterligere funksjoner avhenger av produktets design og konstruksjon.

## Funksjonsoversikt

Hygienefunksjoner:

- WhirlSpray-dusjteknologi
- Automatisk rengjøring av dusjdysen før og etter hver vaskeprosedyre

Komfortfunksjoner:

- Justerbar strålestyrke
- Toalettsete og toalettlokk med SoftClosing
- Ergonomiske kontrollpanel på siden

Rengjøring og pleie:

- Avtakbart toalettlokk
- Toalettsete som kan løftes for rengjøring mellom apparat og WC-skål
- Avkalkingsprogram

## Oversikt over apparatet

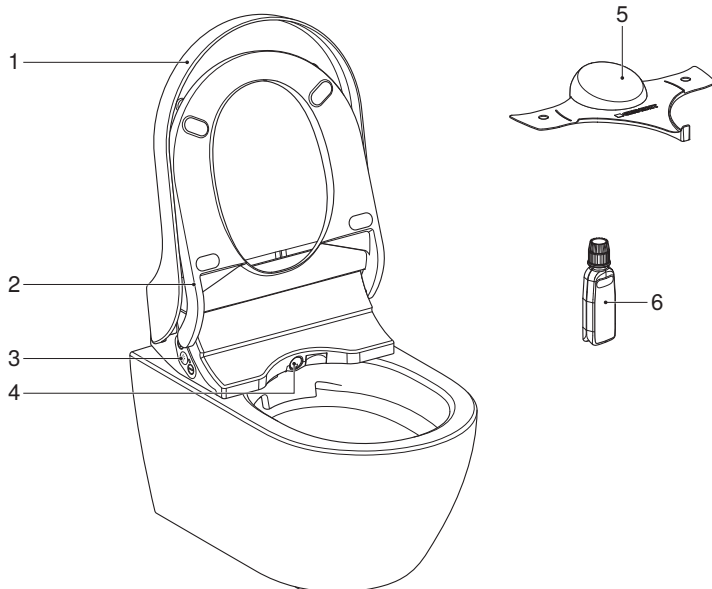

- 1 Toalettlokk
- 2 Toalettsete
- 3 Kontrollpanel på siden, med status-LED
- 4 Dusjarm med dusjdyse
- 5 Beskyttelseslokk
- 6 Geberit AquaClean avkalkningsmiddel (art.-nr. 147.040.00.1)

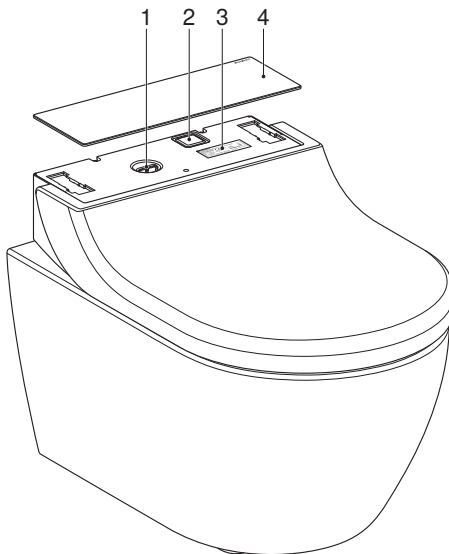
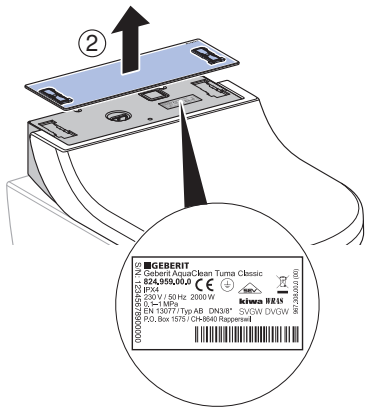
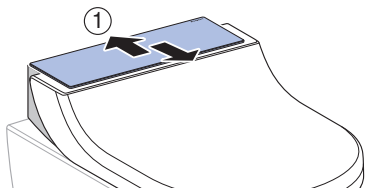

- 1 Påfyllingsåpning med ventilkjele for Geberit AquaClean avkalkningsmiddel
- 2 Hovedbryter
- 3 Typeskilt med serienummer
- 4 Designdeksel

# Betjeningskonsept

---

## Om betjeningskonseptet

Dusjtoalettet kan betjenes med kontrollpanelet på siden og Geberit Home appen.

## Kontrollpanel på siden

Apparatets dusjtoalett-funksjoner kan betjenes med kontrollpanelet på siden.

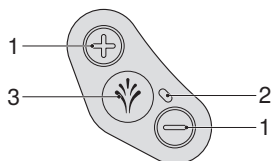

- 1 Knappene <+>/<->: Øk eller reduser strålestyrken
- 2 Status-LED
- 3 <Dusj>-knapp: Starte og stoppe analdusjen

## Status-LED på kontrollpanelet på siden

Status-LED-en på kontrollpanelet på siden informerer deg om den aktuelle apparatstatusen.

LED-indikator	Beskrivelse
Blinker blått	Apparatet initialiseres etter innkobling. En systemskylling blir gjennomført.
Lyser blått	Varmeapparatet er slått på.
Lyser ikke	Varmeapparatet er slått av. Energisparemodus er aktiv.
Blinker blått-rødt	Apparatet må avkalkes. → Se "Avkalke apparatet", side 29.
Blinker rødt	Feilmelding → Se "Dusj-wc-et fungerer ikke", side 33.
Blinker blått-rødt og lyser oransje	Apparatet er sperret og må avkalkes straks. Det er ikke mulig å bruke dusjfunksjonene i sperret tilstand. Sperran kan tilbakestilles for 1 dusjcyklus ved å trykke på <Dusj>-knappen i 5 sekunder.
Lyser oransje	Apparatet avkalkes. Det er ikke mulig å bruke dusjtoalettet så lenge avkalkingen pågår.
Blinker oransje	Vannutskifting pågår. → Se "Automatisk vannbytte".
Blinker oransje og rødt samtidig	Apparatet er i avkalkningsmodus og venter på en handling fra brukeren.

## Spesialtilordning av knappene

Du kan få tilgang til utvidede funksjoner på dusjtoalettet ved hjelp av spesialtilordning av knappene.

Tabell 1: Kontrollpanel på siden

Funksjon	Knapp på kontrollpanelet på siden	På	Av
Kjør ut dusjarmen for rengjøring	Trykk kort på <+> og <Dusj> samtidig.	–	–
Start avkalkningsfunksjonen	Trykk på <-> og <Dusj> samtidig i 5 sekunder.	–	–
Undertrykk avkalkingsmeldingen i enda 1 dusjcyklus	Trykk på <Dusj> i ca. 5 sekunder.	Pip (1x)	–

## Slå apparat av og på

- i** Det må gå minst 30 sekunder mellom en ut- og innkobling.

- 1** Vipp opp toalettlokket.

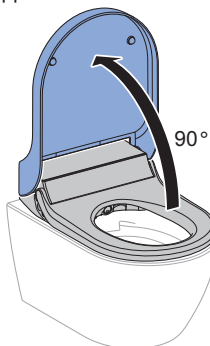

- 2** Ta av toalettlokket.

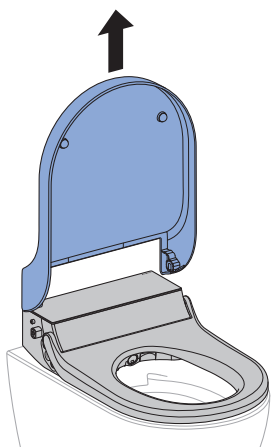

- 3** Ta av designdekslet.

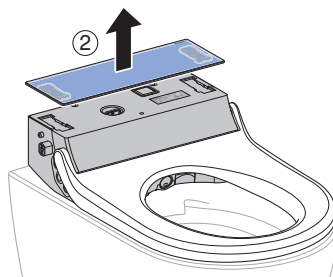
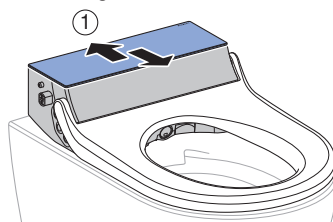

- 4** Trykk på hovedbryteren.

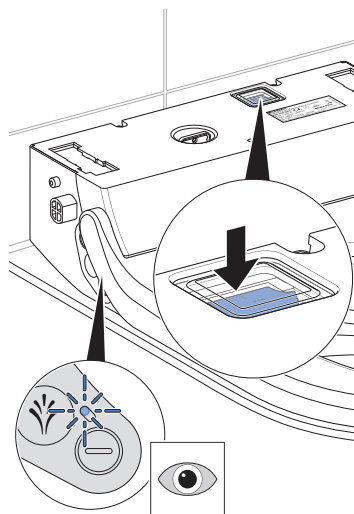

- ✓ Status-LED-en på kontrollpanelet på siden blinker/slukner.

**5** Monter designdekslet.

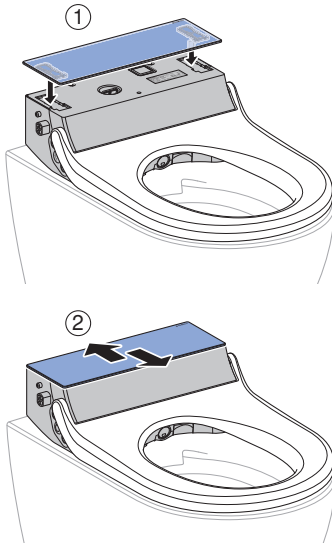

**6** Monter toalettlokket.

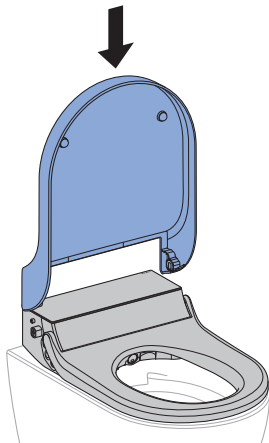

**7** Vipp ned toalettlokket.

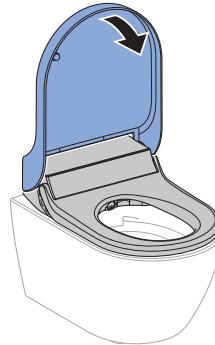

**Resultat**

- ✓ Apparatet initialiseres på nytt etter at det er slått på.

# Geberit app

---

## Kontroller kompatibilitet

For at du skal kunne bruke Geberit-appen til fulle, trenger du en smarttelefon med den siste versjonen av Android eller iOS. Sjekk om nødvendig tillatelsene (Bluetooth®, stedsgodkjenning) og bekrefte dem.

## Last ned Geberit Home-appen

Last ned Geberit Home-appen gratis for Android- og iOS-smarttelefoner direkte i den respektive App Store:

---

**1** Åpne App Store på smarttelefonen din.

---

**2** Oppgi «Geberit Home App» i søkefeltet.  
✓ Geberit Home-appen vises.



■ GEBERIT

---

**3** Last ned appen.  
✓ Appen lastes ned og vises på smarttelefonen.

Du kan også skanne den respektive QR-koden for å laste ned Geberit Home-appen:

Android:



iOS:





## Bruk Geberit Home-appen

Geberit Home-appen kommuniserer via et Bluetooth®-grensesnitt med Geberit AquaClean dusjtoalettet.

---

**i** Fjernkontrollen til Geberit AquaClean dusjtoalettet er deaktivert så lenge dusjtoalettet er forbundet med Geberit Home-appen.

---

**i** Vær oppmerksom på at apparatet ditt under visse omstendigheter ikke har fjernkontroll, eller at visse funksjoner kanskje ikke er tilgjengelige. Funksjonene og innstillingene i Geberit Home-appen varierer avhengig av apparat og er merket med (valgfritt).

Du kan utføre følgende funksjoner og innstillinger via Geberit Home-appen:

- Fjernkontroll
  - Bruk fjernbetjeningsfunksjoner
  - Tilpass og lagre personlige innstillinger
- Apparatinnstillinger
  - Tilpass og lagre grunnleggende innstillinger
- Geberit Kundeservice
  - Ta kontakt med Geberit kundeservice
- Geberit Ytelser
  - Registrer apparat
  - Forleng garantitjenester
- Oppdatering av programvare
  - Oppdater fastvaren

Du kan hente følgende informasjon via Geberit Home-appen:

- Trinn-anvisninger
  - Rengjøring av dusjdyse og tørkerarm (valgfritt)
  - Skifte keramikkfilter (valgfritt)
  - Vis avkalking
- Opplæringsfilmer
  - Spill av funksjonsfilmer
  - Spill av vedlikeholds- og rengjøringsfilmer
- Utbedring av feil
  - Vis feilmeldinger
- Brukerhåndbok
  - Vis bruksanvisning

# Slik betjener du apparatet

## Første trinn



Funksjonene kan deaktiveres, aktiveres eller tilpasses med kontrollpanelet på siden eller Geberit Home-appen.

- Ved aktivering av en funksjon piper apparatet (1x).
- Ved deaktivering av en funksjon piper apparatet (2x).

Når du starter vaskeprosedyren,

- er analdusjen aktiv i 50 sekunder.
- kan vaskeprosedyren avbrytes når som helst.
- kan vaskeprosedyren tilpasses de personlige forholdene.
- kan grunninnstillingene endres og tilpasses de personlige forholdene (med Geberit Home-appen).

Når du stanser vaskeprosedyren,

- deaktiveres dusjfunksjonen.
- spyles dusjdysen grundig.
- settes apparatet i energisparemodus.

## Innstillinger for apparatet

Innstilling	Innstillings-område	Fabrikkinnstilling av grunnprofilen
Strålestyrke på analdusjen	Trinn 1–5	Trinn 3

## Ytterligere innstillinger for apparatet i Geberit Home-appen

Innstilling	Innstillings-område	Fabrikkinnstilling av grunnprofilen
Dusjarmposisjon på analdusjen	Trinn 1–5	Trinn 3
Pulseringsfunksjonen til dusjarmen ved analdusj	på/av	på
Oppv. dusjvann	på/av	på
Dusjvanntemperatur	Trinn 1–5	Trinn 4
Vannhardhet → Se "Avkalkingsmelding fra apparatet".	bløtt/middels/hardt	hardt

## Bruke analdusjen

### Forutsetning

- Du sitter på toalettsetet.

- ▶ Trykk kort én gang på <Dusj>-knappen på kontrollpanelet på siden.

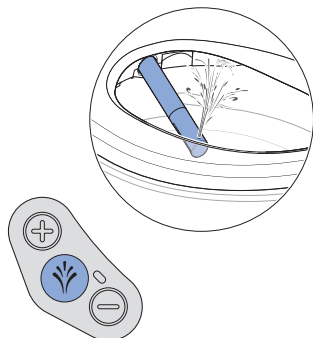

### Resultat

- ✓ Vaskeprosedyren starter.
- ✓ Analdusjen starter i pulseringsfunksjon. En liten vannmengde renner over overløpet til WC-skålen. Analdusjen er aktiv i 50 sekunder.

- i** Du kan avslutte vaskeprosedyren tidligere ved å trykke på <Dusj>-knappen enda en gang.

# Tilpasse vaskeprosedyren til dine behov

---

## Stille inn strålestyrken

### Forutsetning

- Vaskeprosedyren er i gang nå.

- ▶ Trykk på knappen <+> for å øke strålestyrken. Trykk på knappen <-> for å redusere strålestyrken.



### Resultat

- ✓ Dusjstrålen blir kraftigere hhv. svakere.

- i** Du kan stille inn strålestyrken i fem trinn.

## Lagre personlig brukerprofil i Geberit Home-appen

### Forutsetning

- Den aktuelle versjonen av Geberit Home-appen er installert på smarttelefonen din.
- Geberit Home-appen utføres.
- Du befinner deg i registreringsområdet til dusjtoalettet.

- ▶ Lagre innstillingene i Geberit Home-appen.

### Resultat

- ✓ Den personlige brukerprofilen er lagret på smarttelefonen din.
- ✓ Innstillingene gjelder for alle koblede dusjtoalettet.

# Rengjøre og avkalke apparatet

---

## Veiledning for stell

Du har valgt et produkt med overflate av høy kvalitet. Ta hensyn til den følgende informasjonen om stell.

Produsenten påtar seg ikke ansvar for produktskader som oppstår på grunn av feil stell og håndtering.

## Generelle rengjøringsråd

Overholdelse av rengjøringsintervallene garanterer at dusjtoalettet fungerer problemfritt. Rengjøringsaktivitetene må bare gjennomføres med egnede rengjøringsmidler og rengjøringsapparater. Se "Egnede rengjøringsmidler og rengjøringsapparater".

Rengjøringsintervall	Rengjøringsaktivitet
Daglig	<ul style="list-style-type: none"><li>▶ Tørk av vanndråper med en myk, lofri klut for å unngå kalkflekker.</li></ul>
Ukentlig	<ul style="list-style-type: none"><li>▶ Rengjør WC-skålen med Geberit AquaClean rengjøringsmiddel. → Se "Informasjon om stell for sanitærkeramikk".</li><li>▶ Rengjør alle overflater og hjørner grundig. "Rengjøre toalettlokk, toalettsete og hus".</li><li>▶ Kontroller dusjdysen, og rengjør den om nødvendig. → Se "Rengjøre dusjdysen".</li><li>▶ Skyll av dusjdysen under rennende vann for å fjerne fremmedlegemer.</li></ul>

## Automatisk vannutskifting

Hvis dusjtoalettet ikke er brukt på over 2 uker, spyles apparatet med rent vann når det slås på. Dermed sikres kvaliteten på dusjvannet før bruk.

## Målrettet desinfeksjon

Desinfeksjon er kun nødvendig hvis det foreligger en konkret smittefare pga. bakterier og virus. Overhold for øvrig de anbefalte rengjøringsintervallene, og gjennomfør de angitte rengjøringsaktivitetene. → Se "Generelle rengjøringsråd".

---

### OBS

#### Aggressive desinfeksjonsmidler

Desinfeksjon med aggressive desinfeksjonsmidler kan føre til overflateskader.

- ▶ Bruk utelukkende desinfeksjonsmidler på alkoholbasis som også er egnet for hånd- og huddesinfeksjon.
- ▶ Følg produsentens sikkerhetsanvisninger ved håndtering av farlige stoffer.

Desinfeksjonsmåte	Desinfeksjonsprosess
<b>Våt vaskedesinfeksjon</b> Brukes på glatte overflater som kan tørkes av	<ul style="list-style-type: none"><li>▶ Dekk hele overflaten med desinfeksjonsmiddel.</li><li>▶ La desinfeksjonsmiddelet virke iht. produsentens angivelser.</li><li>▶ Tørk deretter av overflaten med en engangsklut.</li></ul>

## Egnede rengjøringsmidler og rengjøringsapparater

---

### OBS

#### Aggressive avkalkningsmidler

Uegnede avkalkningsmidler kan føre til skader på apparatet.

- ▶ Bruk utelukkende Geberit AquaClean avkalkningsmiddel til avkalkning.
- ▶ Vær oppmerksom på kapittelet Apparatet avkalkes.

---

### OBS





#### Aggressive og skurende rengjøringsmidler

Rengjøring med aggressive og skurende rengjøringsmidler kan føre til overflateskader.

- ▶ Bruk Geberit AquaClean rengjøringsmiddel.
- ▶ Vær oppmerksom på rengjørings- og vedlikeholdsinstruksjoner.

Det anbefales å bruke Geberit AquaClean rengjøringssett fordi det inneholder et rengjøringsmiddel som er klart til bruk og optimalt tilpasset alle Geberit AquaClean overflater.

Anbefalte egenskaper for egnede rengjøringsmidler og egnede rengjøringsapparater for optimal gjennomføring av de respektive rengjøringsaktivitetene:

Symbol	Egenskapene til egnede rengjøringsmidler
	Hudvennlige
	Svakt syrlig, for eksempel fortynnet sitronsyre
	Skummer litt
	Flytende
	Kan fortynnes med vann

Symbol	Egnede rengjøringsapparater
	Myke svamper med små porer
	Myke, lofrie og støvfrie kluter
	Toalettbørste

## Vedlikeholdsinstruksjoner for glatte overflater

Alle glatte overflater kan rengjøres hygienisk med vann og et flytende, hudvennlig, mildt rengjøringsmiddel.

- i** Aggressive og skurende rengjøringsmidler kan skade overflaten. Bruk kun flytende, hudvennlige, milde rengjøringsmidler. Geberit AquaClean rengjøringssett (art. nr. 242.547.00.1) inneholder et rengjøringsmiddel som er klart til bruk og optimalt tilpasset alle Geberit AquaClean overflater.

### Informasjon om stell for keramikk

- Bruk kun vanlig, kommersielt tilgjengelig rengjøringsmiddel i tråd med angivelsene fra produsenten.
- Pass på at setet til porselenet eller urinaldekslet er åpent eller demontert under virketiden til rengjøringsmidlene.
- Bruk klorholdige, slipende eller skurende rengjøringsmidler kun ved kraftige avleiringer.
- Ikke bruk skarpe eller spisse gjenstander til rengjøring.

Smuss	Tiltak for stell
Til daglig rengjøring	<ul style="list-style-type: none"><li>▶ Bruk flytende, milde rengjøringsmidler og vann.</li><li>▶ Tørk av overflaten med en myk, lofri klut.</li></ul>
Ved smuss som sitter godt fast	<ul style="list-style-type: none"><li>▶ Generelt skal du bruke rengjøringsmiddel som er egnet til porselen, eller mild skurekrem.</li><li>▶ Fjern eventuelle kalkrester med mild eddikrens.</li><li>▶ Rengjør overflaten med vann.</li><li>▶ Tørk av overflaten med en myk, lofri klut.</li></ul>
Ved kraftige avleiringer	<p>Organiske avleiringer (brun til svart misfarging):</p> <ul style="list-style-type: none"><li>▶ Vask stedene det gjelder, med vanlig klorrens. Følg produsentens angivelser for rengjøringsmiddelet. Klorrens må likevel ikke få virke mer enn 2 timer.</li><li>▶ Rengjør overflaten med vann.</li><li>▶ Tørk av overflaten med en myk, lofri klut.</li></ul> <p>Silikatavleiringer (grå misfarging):</p> <ul style="list-style-type: none"><li>▶ Fukt en mikrofiberklut med vanlig rengjøringsmiddel til glasskeramikk.</li><li>▶ Vask stedene det gjelder, med roterende bevegelser. Silikatavleiringer er svært gjenstridige, og rengjøring kan derfor være nødvendig i flere omganger.</li><li>▶ Rengjør overflaten med vann.</li><li>▶ Tørk av overflaten med en myk, lofri klut.</li></ul>



## Rengjøring mellom apparat og WC-skål



### ADVARSEL

Livsfare på grunn av elektrisk støt

Uten fjerningsbegrenser (sikkerhetslinje) kan det havne vann i apparatet ved bevegelse.

- ▶ Ikke skjær gjennom eller skad linjen til fjerningsbegrenseren.
- ▶ Ikke manipuler eller fjern fjerningsbegrenseren.

**1** Slå av apparatet.

**2** Løsne apparatet fra grunnplaten.

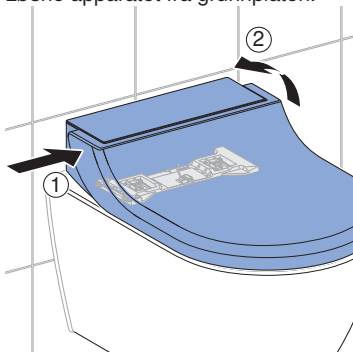

**3** Løft apparatet så langt fjerningsbegrenseren tillater. Rengjør mellomrommet mellom dusjtoilet og WC-skål.

**4** Monter apparatet på grunnplaten. Kontroller at det er gått sikkert i inn-grep.

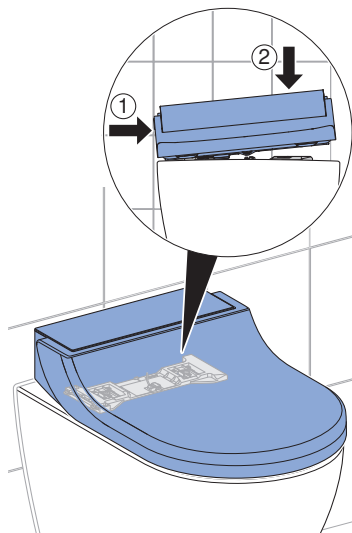

**5** Slå på apparatet.

## Vedlikeholdsinstruksjoner for toalettsete

Ta hensyn til følgende ved rengjøring av toalettseter:

- Pass på at toalettsetet er åpent eller demontert under virkningstiden til rengjøringsmidler.
- Ikke bruk klor- eller syreholdige eller etsende rengjøringsmidler.
- Ikke bruk slipende eller skurende rengjøringsmidler.
- Ikke bruk skarpe eller spisse gjenstander til rengjøring.
- Bruk flytende, milde rengjøringsmidler og vann.
- Bruk en myk, lofri klut.
- Fjern løsemiddelholdige stoffer straks.

## Ta av toalettlokket

- 1** Vipp opp toalettlokket.

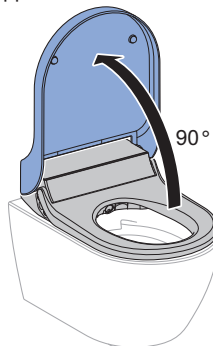

- 2** Ta av toalettlokket.

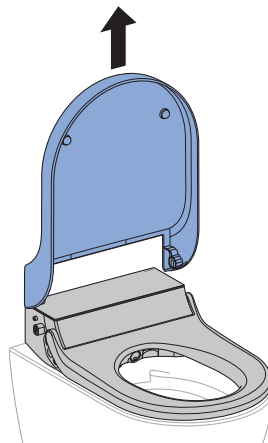

## Rengjøre toalettlokk, toalettsete og hus

**i** Sørg for at du ikke lager riper i overflaten. Legg alltid komponentene ned på et mykt underlag som ikke lager riper.

**1** Spray inn overflatene med Geberit AquaClean rengjøringsmiddel. Vask overflatene med en myk, lofri fuktig klut.

**2** Åpne toalettlokket.

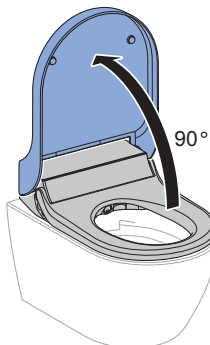

**3** Ta av toalettlokket.

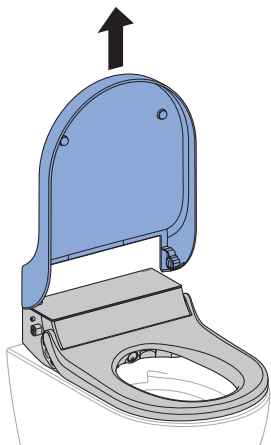

**4** Ta av designdekslet for komplett rengjøring.

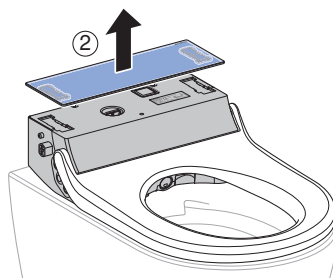
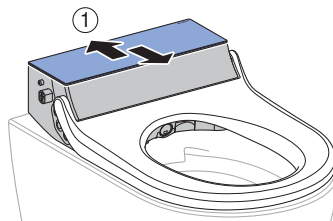

**5** Spray toalettlokket og toalettsetet med Geberit AquaClean rengjøringsmiddel. Vask overflatene med en myk, lofri fuktig klut.

**6** Tørk deretter av alle overflatene med en myk, lofri klut.

**7** Etter rengjøringen setter du sammen apparatet igjen i motsatt rekkefølge.

## Rengjøring av dusjdyse

- i** • Bruk en myk, lofri klut til rengjøring.
- Geberit AquaClean rengjøringsmiddel er spesielt godt egnet for alle overflatene på apparatet.

**1** Vipp opp toalettlokket og toalettsetet.

**2** Trykk på knappene <+> og <Dusj> samtidig på kontrollpanelet på siden.

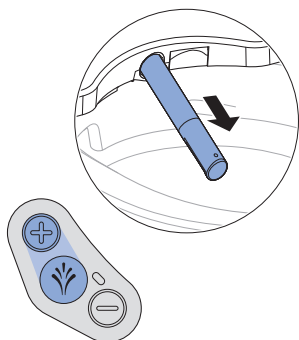

✓ Dusjarmen kjører helt ut.

**3** Hold dusjarmen fast, og trekk dusjdysen av forover for rengjøring og avkalking. Pass på å bevege dusjdyse rett i forhold til dusjarmen.

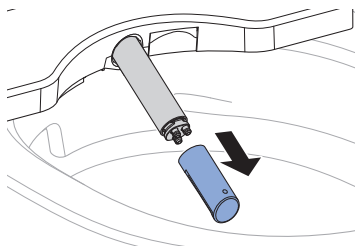

**4** Bytt dusjdysen hvis det ikke lenger er mulig å rengjøre og avkalke den.

**5** Spray inn dusjarmen med Geberit AquaClean rengjøringsmiddel. Spyl den deretter grundig av med varmt vann.

**6** Tørk dusjdysen grundig.

**7** Monter dusjdysen.

**8** Trykk på <Dusj>-knappen på kontrollpanelet til venstre.



✓ Dusjarmen kjører helt inn.  
Rengjøringen er ferdig.

## Avkalke apparatet

### OBS

#### Aggressive avkalkningsmidler

Uegnede avkalkningsmidler kan føre til skader på apparatet.

- ▶ Bruk utelukkende Geberit AquaClean avkalkningsmiddel til avkalkning.
- ▶ Vær oppmerksom på kapittelet Apparatet avkalles.



- Avkalking må utføres minimum én gang i året, kanskje oftere avhengig av antall dusj- og dusjtoiletbruk.
- Under avkalkingen kan dusjtoiletet fortsatt brukes, men uten dusjfunksjonene.
- Avkalkingen varer i opp til 30 minutter. Når den oransje status-LED-en slukker, er dusjfunksjonen klar til bruk igjen.
- Fjern sprutrester av Geberit AquaClean avkalkningsmiddel omgående med en fuktig klut.

### Forutsetning

- Status-LED-en på kontrollpanelet blinker blått-rødt, eller den blinker blått-rødt samtidig og lyser oransje.
- Toalettlokket er tatt av.

- 1** Ta av designdekslet.

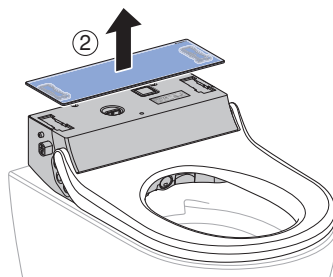
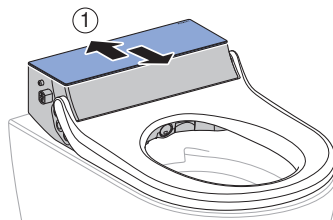

- 2** Ta ut pluggen.

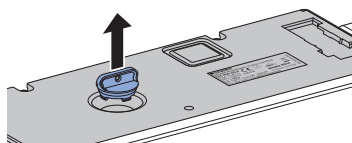

- 3** Trykk samtidig på knappen <--> og <Dusj> på kontrollpanelet på siden i mer enn 5 sekunder.



- ✓ Status-LED på kontrollpanelet på siden blinker rødt og oransje samtidig.

- 4** Fyll ca. en halv flaske avkalkningsmiddel Geberit AquaClean i apparatet.

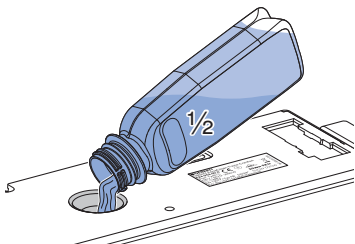

- 5** Trykk på <Dusj>-knappen på kontrollpanelet til venstre.



- ✓ Status-LED-en lyser oransje.
- ✓ Apparatet bearbeider det påfylte avkalkningsmiddelet, og i den forbindelse renner en liten mengde i WC-skålen. Status-LED-en på kontrollpanelet på siden blinker oransje og rødt samtidig etter rundt 15 sekunder.

- 6** Fyll resten av Geberit AquaClean avkalkningsmiddelet i apparatet.

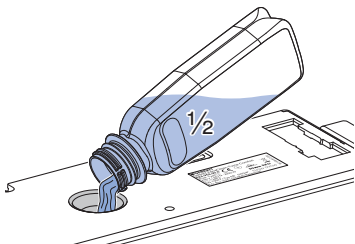

- 7** Sett inn pluggen igjen.

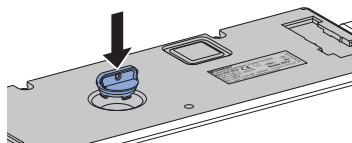

- 8** Monter designdekslet.

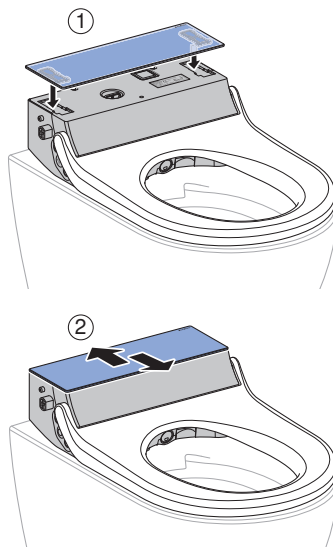

- 9** Monter toalettlokket.

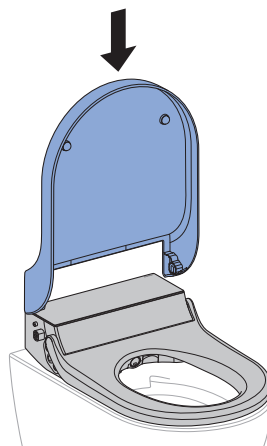

- 10** Trykk på <Dusj>-knappen på kontrollpanelet til venstre.



- ✓ Status-LED-en lyser oransje til avkalkningsprogrammet er ferdig. Når status-LED-en slukker, er apparatet klar til bruk igjen.

## Avkalkingsmelding fra apparatet

Apparatet kan stilles inn til den lokale vannhardheten via Geberit Home-appen i henhold til den følgende tabellen. Denne innstillingen gjør at man unngår unødvendig avkalking og at man beskytter miljøet. Det er likevel nødvendig å avkalke apparatet regelmessig.

Område	°fH	°dH	°eH
mykt	≤ 15	≤ 8	≤ 11
medium	15–25	8–14	11–18
hardt	≤ 25	≤ 14	≤ 18

Den følgende tabellen hjelper deg å identifisere avkalkningsmidler og å gjennomføre den tilsvarende løsningen til meldingen.

Årsak	Melding	Løsning
Regelmessig avkalking minst én gang om året	<ul style="list-style-type: none"><li>• Status-LED-en på kontrollpanelet blinker blått-rødt.</li><li>• Geberit Home-appen viser en avkalkingsmelding.</li></ul>	<ul style="list-style-type: none"><li>▶ Utfør avkalkingen. → Se "Avkalke apparatet", side 29.</li></ul>
Sperret apparat: avkalkingsoppfordringer som er avslått flere ganger	<ul style="list-style-type: none"><li>• Status-LED-en på kontrollpanelet oransje og blinker samtidig blått-rødt.</li><li>• Geberit Home-appen viser en avkalkingsmelding.</li></ul>	<p><b>Forutsetning</b></p> <ul style="list-style-type: none"><li>– En vaskeprosedyre er ikke lenger mulig uten avkalking.</li><li>▶ Utfør avkalkingen. → Se "Avkalke apparatet", side 29.</li></ul>

# Slik utbedrer du feil

## Fremgangsmåte ved feil

Den følgende tabellen viser hvordan du skal gå frem ved feil:

- Gjennomfør trinnene etter tur til apparatet ikke har en feilfunksjon lenger eller fungerer igjen.
- Følg den angitte rekkefølgen for trinnene.

Trinn	Problembeskrivelse	Løsning
1	Dusjtoalettet har en feilfunksjon eller fungerer ikke.	<ul style="list-style-type: none"><li>▶ Slå av apparatet. → Se "Slå apparat av og på", side 14.</li><li>▶ Vent 30 sekunder.</li><li>▶ Slå på apparatet. → Se "Slå apparat av og på", side 14.</li></ul>
2	Trinn 1 er gjennomført. Dusjtoalettet har fortsatt en feilfunksjon eller fungerer fortsatt ikke.	<ul style="list-style-type: none"><li>▶ Kontroller status-LED-en på kontrollpanelet på siden. → Se "Status-LED på kontrollpanelet på siden", side 13.</li></ul>
3	Trinn 1 og 2 er gjennomført. Dusjtoalettet har fortsatt en feilfunksjon eller fungerer fortsatt ikke.	<ul style="list-style-type: none"><li>▶ Sjekk problembeskrivelsene fra feiltabellen, og gjennomfør relevant løsning ved feil. → Se "Dusj-wc-et fungerer ikke", side 33 og "Andre funksjonsfeil", side 34.</li></ul>
4	Trinn 1 til 3 er gjennomført. Dusjtoalettet har fortsatt en feilfunksjon eller fungerer fortsatt ikke.	<ul style="list-style-type: none"><li>▶ Kontakt service.</li></ul>



## Dusj-wc-et fungerer ikke

Tabellen under hjelper deg under feilsøkingen hvis dusjtoalettet ikke fungerer.



### FARE

#### Elektrisk støt

Feil gjennomførte vedlikeholdsarbeider og feilutbedringer kan føre til alvorlige personskader og dødsfall.

- ▶ Ved feilfunksjoner må du slå av apparatet med hovedbryteren omgående og kontakte service.
- ▶ Elektroinstallasjoner på apparatet må bare utføres av utdannede elektrikere.
- ▶ Opprustninger og ombygging på apparatet må bare utføres av utdannet fagpersonale.



Dusjtoalettet kan benyttes som et vanlig toalett selv om det foreligger en feil. Dusjarmen må være kjørt helt inn. Toalettspylingen utløser du på vanlig måte med betjeningsknappene.

Problembeskrivelse	Årsak	Løsning
Sikring eller jordfeilbryter i den elektriske fordeleren utløses én gang.	Feil oppstått	<ul style="list-style-type: none"><li>▶ Bytt eller tilbakestill sikringen i den elektriske fordeleren.</li><li>▶ Tilbakestill jordfeilbryteren i den elektriske fordeleren.</li></ul> <b>Resultat</b> <ul style="list-style-type: none"><li>✓ Apparatet initialiseres på nytt etter at det er slått på. Bruk av apparatet utløser ikke noen sikring eller jordfeilbryter.</li></ul>
Sikring eller jordfeilbryter i den elektriske fordeleren utløses gjentatte ganger når apparatet brukes.	Apparatet er defekt	<ul style="list-style-type: none"><li>▶ Tilbakestill sikring eller jordfeilbryter i den elektriske fordeleren.</li><li>▶ Trekk ut støpslet (hvis tilgjengelig).</li><li>▶ Kontakt service.</li></ul>
Produktet har en ukjent teknisk defekt.	Feil oppstått	<ul style="list-style-type: none"><li>▶ Utløs sikring eller jordfeilbryter i den elektriske fordeleren.</li><li>▶ Trekk ut støpslet (hvis tilgjengelig).</li><li>▶ Kontakt service.</li><li>▶ Få strømforsyningen kontrollert av en fagperson.</li></ul>

## Andre funksjonsfeil

Tabellen under hjelper deg under feilsøkingen hvis enkelte funksjoner på dusj-wc-et ikke fungerer.

**i** Dusjtoalettet kan benyttes som et vanlig toalett selv om det foreligger en feil. Dusjarmen må være kjørt helt inn. Toalettspylingen utløser du på vanlig måte med betjeningsknappene.

**i** Hvis apparat er defekt, slår du det av med hovedbryteren.

Problembeskrivelse	Årsak	Løsning
Dusjarmen fungerer ikke korrekt.	Feil oppstått	<ul style="list-style-type: none"><li>▶ Slå av apparatet. → Se "Slå apparat av og på", side 14.</li><li>▶ Vent 30 sekunder.</li><li>▶ Slå på apparatet. → Se "Slå apparat av og på", side 14.</li></ul> <hr/> <b>Resultat</b> <ul style="list-style-type: none"><li>✓ Apparatet initialiseres på nytt etter at det er slått på.</li></ul>
Dusjens rengjøringsvirkning avtar.	Dusjdysene er tette eller defekte	<ul style="list-style-type: none"><li>▶ Rengjør eller skift dusjdysene. → Se "Rengjøring av dusjdyse", side 28.</li><li>▶ Avkalk apparatet. → Se "Avkalke apparatet", side 29.</li></ul>
Under dusjing oppnår ikke dusjtoalettet den vanlige temperaturen lenger.	Dusjtoalett skittent	<ul style="list-style-type: none"><li>▶ Avkalk apparatet. → Se "Avkalke apparatet", side 29.</li><li>▶ Slå av apparatet. → Se "Slå apparat av og på", side 14.</li><li>▶ Vent 30 sekunder.</li><li>▶ Slå på apparatet. → Se "Slå apparat av og på", side 14.</li></ul> <hr/> <b>Resultat</b> <ul style="list-style-type: none"><li>✓ Apparatet initialiseres på nytt etter at det er slått på.</li></ul>

Problembeskrivelse	Årsak	Løsning
Status-LED-en blinker rødt.	Feil oppstått	<ul style="list-style-type: none"> <li>▶ Slå av apparatet. → Se "Slå apparat av og på", side 14.</li> <li>▶ Vent 30 sekunder.</li> <li>▶ Slå på apparatet. → Se "Slå apparat av og på", side 14.</li> </ul> <hr/> <p><b>Resultat</b></p> <ul style="list-style-type: none"> <li>✓ Apparatet initialiseres på nytt etter at det er slått på.</li> </ul>
	Ny initialisering mislyktes	<ul style="list-style-type: none"> <li>▶ Kontakt service.</li> </ul>

2 / 2

# Bærekraft

---

## Geberit-gruppen og bærekraft

Som europeisk markedsleder innen sanitærbransjen står Geberit for vannsparing, ressurseffektivitet og bærekraftig konstruksjon. Gruppen har i flere tiår bevist at en langsiktig suksessrik forretningsvirksomhet er forenelig med miljøvennlig og sosial bevissthet. En bærekraftig forretningsvirksomhet bidrar på samme tid til å redusere kostnader og å minimere risikoer. Geberit vil dermed være et forbilde og sette standard for kunder, leverandører og andre samarbeidspartnere. Det omfatter vannsparende og bærekraftige produkter, en sikker, miljøvennlig og ressurseffektiv produksjon, innkjøp og logistikk med høye miljø- og etikkstandarder samt gode arbeidsforhold for over 12000 engasjerte og kompetente medarbeidere over hele verden. Samfunnsansvaret ivaretas blant annet innenfor rammen av hjelpeprosjekter over hele verden rundt kjernekompetansen vann.

## Ecodesign – økologisk regnskap

Grunnlaget for bærekraftige produkter er en systematisk innovasjonsprosess der det velges mest mulig miljøvennlige materialer og funksjonsprinsipper, risikoer minimeres og det etterstrebes høy ressurseffektivitet. For dette produktet kan det leveres et økologisk regnskap ved forespørsel.

## Miljøtips

Dette produktet er utviklet med den ytterste nøyaktighet, også når det gjelder bruk av energi, vann og ressurser (se også Tekniske data). Du kan redusere produktets økologiske fotavtrykk ved å følge disse anbefalingene:

- Slå av apparatet når du drar på ferie.
- Avbryt dusjfunksjonen manuelt for å spare varmtvann.
- Bruk lite papir til tørkingen.
- Slå av varmfunksjonen til varmtvannsberederen når du ikke trenger varmt dusjvann.
- Bruk miljøvennlig rengjøringsmiddel.
- Vedlikehold apparatet regelmessig, og behandle det varsomt for å forlenge levetiden.
- Lever defekte apparater inn til Geberit eller en autorisert partner for profesjonell avfallshåndtering.

# Avfallshåndtering

---

## Avfallshåndtering av utrangert elektrisk og elektronisk utstyr



Symbol med avfallsdunken på hjul med strek gjennom betyr at utrangert elektrisk og elektronisk utstyr ikke skal kastes med restavfallet, men skal leveres kildesortert til returpunkt. Sluttbrukere er juridisk forpliktet til å levere utrangert utstyr til offentlige avfallsselskaper, til distributører eller til Geberit for korrekt avfallshåndtering. En rekke distributører av elektrisk og elektronisk utstyr er forpliktet til å ta imot utrangert elektrisk og elektronisk utstyr gratis. For retur til Geberit må du ta kontakt med ansvarlig salgs- eller servicevirksomhet.

Gamle batterier og oppladbare batterier som ikke er fastmontert i utstyret, samt lamper som kan tas ut av utstyret uten å ødelegges, skal skilles fra det utrangerte utstyret før innlevering til returpunkt.

Hvis det er lagret personopplysninger i det utrangerte utstyret, har sluttbrukerne selv ansvaret for å slette dette før innlevering til returpunkt.

# Sluttkundegaranti

---

## Sluttkundegaranti

Følgende sluttkundegaranti gjelder i tillegg til din avtalepartners lovbestemte ansvar for mangler, og har ingen innvirkning på dette.

Geberit selskapet ("Geberit") som er ansvarlig for installasjonsstedet for Geberit AquaClean produkter ("produkt"), overtar også en garanti med følgende innhold overfor sluttkunden for produktet som er bekreftet med serienummer på garantikortet:

1. Geberit garanterer for et tidsrom på 3 år ("garantitid"), regnet fra datoen for montering av produktet hos sluttkunden, at produktet ikke har material- og produksjonsfeil. Garantien dekker følgende:
  - De første 2 årene av garantitiden overtar Geberit gratis reparasjon eller gratis utskiftning av defekte deler ved material- eller produksjonsfeil. Arbeidet utføres av en kundeserviceavdeling på oppdrag fra Geberit.
  - Det tredje året av garantitiden leverer Geberit gratis reservedeler for defekte deler til det kundeservicefirmaet som er autorisert av Geberit, og som utfører reparasjonen hvis det oppdages material- eller produksjonsfeil.
2. Sluttkunden har ingen videre krav overfor Geberit utover denne garantien.
3. Krav på grunnlag av denne garantien kan kun gjøres gjeldende i følgende tilfeller:
  - Produktet ble installert og satt i drift av et sanitærfirma eller av et kundeservicefirma som er autorisert av Geberit.
  - Det er ikke utført endringer på produktet, spesielt ikke demontering eller skifte av deler eller montering av tilleggsinstallasjoner.
  - Defekten på produktet er ikke forårsaket av ufagmessig montering eller bruk, eller på grunn av mangelfullt stell eller vedlikehold.
  - Kravene i tredje år av garantitiden består bare hvis det vedlagte garantikortet er komplett utfyllt av sluttkunden og sendt til den lokale Geberit-forhandleren innen 90 arbeidsdager fra monteringsdatoen.
4. Garantien gjelder bare for monteringssteder for produktet i land hvor Geberit har egne forhandlere eller er representert av en avtalepartner.
5. Garantien er utelukkende undergitt materiell rett i det land hvor Geberit har sin forretningsadresse. FN-konvensjonen om avtaler om internasjonal varehandel utelukkes uttrykkelig. For tvister på grunnlag av denne garantien er kun retten ved hovedsetet til Geberit kompetent.



# Tekniske data og samsvar

## Tekniske data

Merkespenning	230 V AC
Nettfrekvens	50 Hz
Inngangsstrøm	2000 W
Inngangsstrøm standby	≤ 0,5 W
Kapslingsgrad	IPX4
Beskyttelsesklasse	I
Frekvensområde	2400–2483,5 MHz
Maksimalt strømmuttak	0 dBm
Radioteknologi	Bluetooth® Low Energy <sup>1)</sup>
Strømtilkobling	Strømtilkobling med systemstøpsel med fleksibel mantelledning med tre ledere
Dusjvarighet	50 s
Antall trykkrinn dusjstråle	5
Vanntemperatur	37 °C
Driftstemperatur	5–40 °C
Strømningstrykk	50–1000 kPa
	0,5–10 bar
Minste strømningstrykk	0,5 bar
	50 kPa
Beregnet gjennomstrømningsmengde	0,02 l/s
Maksimal belastning toalettsete	150 kg

<sup>1)</sup> Merket Bluetooth® og de tilhørende logoene tilhører Bluetooth SIG, Inc. og brukes av Geberit under lisens.

## Forenklet EU-samsvarserklæring

Geberit International AG erklærer med dette at radioanleggstypen Geberit AquaClean Tuma er i samsvar med direktiv 2014/53/EU.

Den fullstendige teksten i EU-samsvarserklæringen er tilgjengelig på følgende internett-adresse: <https://doc.geberit.com/969453000.pdf>.

**(CH) Geberit Vertriebs AG**  
Schachenstrasse 77  
CH-8645 Jona  
T 0848 882 982  
www.geberit-aquaclean.ch

**(DE) Geberit Vertriebs GmbH**  
Kundendienst/Servicestelle  
Theuerbachstrasse 1  
D-88630 Pfullendorf  
T (075 52) 934 10 11  
F (075 52) 934 866  
www.geberit-aquaclean.de

**(AT) Geberit Vertriebs GmbH & Co. KG**  
Geberitstrasse 1  
A-3140 Pottenbrunn / St. Pölten  
T +43 2742 401-500  
www.geberit-aquaclean.at

**(AE) Geberit International Sales AG**  
Dubai Branch  
B702-B705  
Building No. 1  
Dubai Design District  
PO Box  
UAE-282317 Dubai  
T +971 4 204 5477  
F +971 4 204 5497  
www.geberit.ae

**(BE) Geberit nv**  
Ossegemstraat 24  
B-1860 Meise  
T +32 2 252 0111  
F +32 2 251 0867  
www.geberit-aquaclean.be

**(BG) Юнитрейд Интернешънъл ЕООД**  
бул. "Черни връх" 161-А  
1407 София  
T 02/ 968 11 11  
F 02/ 968 10 01  
www.unitrade-bg.com

**(CN) 吉博力(上海)贸易有限公司**  
地址: 上海市嘉定区南翔高科技  
园区惠平路1515号  
邮编: 201802

**(CZ) Geberit spol. s r.o.**  
Sokolovská 2408/222  
190 00 Praha 9  
T +420 547 212 335  
F +420 547 212 340  
www.geberit.cz

**(DK) Geberit A/S**  
Lægårdsvej 26  
DK-8520 Lystrup  
T +45 86 74 10 86  
F +45 86 74 10 98  
www.geberit-aquaclean.dk

**(ES) Geberit, S.A.U.**  
Plaza Europa, 2-4, 6ª planta  
ES-08902 L'Hospitalet del Llobregat (Bar-  
celona)  
T +34 902 170 635  
www.geberit-aquaclean.es

**(FI) Geberit Oy**  
Tahkotie 1  
FI-01530 Vantaa  
P +358 9 867 8450  
www.geberit.fi

**(FR) Geberit France**  
ZA du Bois Gasseau - CS40252 Samo-  
reau  
FR-77215 Avon Cedex  
Téléphone 01 60 71 66 61  
T +33(0)825 801 603  
F +33(0)825 801 604  
www.geberit-aquaclean.fr

**(GB) Geberit Sales Ltd.**  
Geberit House  
Edgehill Drive  
Warwick  
CV34 6NH  
T (0)1926 516 800  
T (0)1926 516 809  
In Eire T +44 1622 717 811  
www.geberit-aquaclean.co.uk

**(HR) Predstavništvo Geberit**  
prodaja d.o.o. Ruše  
Samoborska cesta 218  
10090 Zagreb, HR  
T +385 1 3867 800  
F +385 1 3867 801  
www.geberit.hr

**(HU) Geberit Kft**  
1117 Budapest,  
Aliz utca 2.  
T +36 1 204 4187  
www.geberit.hu

**(IT) Geberit Marketing e Distribuzione SA**  
Via Gerre 4  
CH-6928 Manno  
T +41 91 611 92 92  
F +41 91 611 93 93  
www.geberit-aquaclean.it

**(LU) Geberit Luxembourg**  
61, avenue de la Libération  
L-3850 Schifflange  
T +352 54 52 26  
F +352 54 54 91  
www.geberit.lu

**(NL) Geberit B.V.**  
Fultonbaan 15  
3439 NE Nieuwegein  
T +31 (0)3060 57700  
F +31 (0)3060 53392  
www.geberit-aquaclean.nl

**(NO) Geberit AS**  
Luhrtoppen 2  
N-1470 Lørenskog  
T +47 67 97 82 00  
www.geberit-aquaclean.no

**(PL) Geberit Sp. z o.o.**  
ul. Postępu 1  
02-676 Warszawa  
T +48 22 843 06 96  
www.geberit-aquaclean.pl

**(PT) Geberit Tecnologia Sanitária, S.A**  
Rua Cupertino de Miranda, nº 12-2º A  
PT-1600-485 LISBOA  
www.geberit.pt

**(RO) Geberit International Sales AG**  
Splaiul Unirii, Nr. 86, Et. 3  
Sector 4, Bucharest  
T +40 21 330 30 80/81  
F +40 21 330 31 61  
www.geberit.ro

**(RS) Geberit - Predstavništvo za**  
Republiku Srbiju i Republiku Crnu Goru  
Vojvode Skopljanca 24  
SR-11000 Beograd  
T +381 11 30 96 430  
F +381 11 30 96 431  
www.geberit.rs

**(RU) ООО „ГЕБЕРИТ РУС“**  
Олимпийский пр., 16, стр.5, 5 этаж  
129110 Москва  
тел.: +7 495 783 83 30  
www.geberit.ru

**(SE) Geberit AB**  
Folketshusgatan 1  
Box 140  
295 22 Bromölla  
T +46 40 680 89 30  
www.geberit.se

**(SI) Geberit prodaja, d.o.o.**  
Bezena 55  
2342 Ruše  
T 01 586 22 00  
F 01 586 22 19  
www.geberit.si

**(SK) Geberit Slovensko s.r.o**  
Karadžičova 10  
821 08 Bratislava 2  
T +421 2 49 20 30 71  
www.geberit.sk

**(TR) Geberit Tesisat Sistemleri Tic Ltd. ti.**  
Içerenköy Mah. Engin Sok. No. 10,  
34752 Atasehir-Ystanbul, Turkey  
T +90 216 340 82 73  
F +90 216 340 82 79  
www.geberit.com.tr

**(ZA) Geberit Southern Africa (Pty.) Ltd.**  
6 Meadowview Lane,  
Meadowview Business Estate,  
Longmeadow,  
Linbro Park  
Johannesburg,  
South Africa  
T +27 11 444 5070  
F +27 11 444 5992  
www.geberit.co.za

