

BRUKERMANUAL

MORILD & NORDLYS
Utendørs massasjebad



VIKINGBAD

INTRODUKSJON

Gratulerer med ditt nye massasjebad fra VikingBad. Vi håper dette produktet vil imøtekomme alle dine krav til komfort og avslapping. Med rett vedlikehold vil dette massasje-badet gi deg mange år med nytelse og komfort.

Vennligst ta deg tid til å lese alle instruksjonene før installasjon av ditt VikingBad massasjebad. Denne brukermanualen skal hjelpe deg å forstå alle egenskaper til ditt massasjebad og forsikre at du får mest ut av ditt produkt.

Husk at ditt nye massasjebad er et kraftig apparat. Det er derfor viktig at du får egen og andres del forsikrer deg at produktet er installert korrekt og sikkert.

Denne manualen beskriver sikkerhetsprosedyrer, installasjonsveiledninger, operasjonsveiledninger og prosedyrer for vedlikehold.

Dersom du skulle ha noen spørsmål etter å ha lest denne manualen, kontakt din lokale VikingBad forhandler.

SYMBOLER

Gjennom denne brukermanualen vil det komme noen advarsler og merknader. Kommentarene varierer fra hjelpsomme tips til situasjoner som kan føre til personlige skader. Vennligst ta deg tid til å lese og forstå disse kommentarene. Til høyre ser du eksempler på advarsler og merknader:



Advarsel:

Situasjoner som kan forårsake skader på utstyr eller person



Merknad:

Informasjon til hjelp for korrekt drift av ditt massasjebad

INNHOLD

Generelle instruksjoner før og under bruk	4
Sikkerhetsinstruksjoner	5
Plassering av massasjebad	6
Installasjonsinstruksjoner (generelle og elektriske)	7
Elektriske instruksjoner	8
Tilkobling av strøm	9
T-ventiler	10
Massasjebad tilbehør	11
Termolukk (info, vedlikehold og instruksjoner)	12
Andre massasjebad egenskaper (vannfall, stereo, dyser mm.)	13
Mulighet for tilkobling av ekstra heater	15
Før oppstart	15
Steg 1/3 - Installere filterdeler	15
Steg 2/3 - Påfylling av vann (også ved lave temperaturer)	16
Steg 3/3 - Klargjøring av pumpe og system	17
Instilling av temperatur	18
Tilføre pleiemidler for oppstart	18
Vedlikehold av vannkvalitet	18
Sikkerhetsregler for bruk av pleiemidler	19
Kontrollpanel	Se eget hefte
Vedlikehold av massasjebadet	20
Tømming av vann	20
Rengjøring av skall	20
Vinterklargjøring	21
Ozonator	22
Rengjøring av filter	23
Problemløsning generell	24
Problemløsning vannkvalitet	25
Reklamasjonsvilkår	26
Hva er ikke dekket av reklamasjon/kjøpslov	26
Viktige ting med tanke på nedfelling av produkt	27
Viktige ting med tanke på reklamasjon	27
Samsvarserklæring	28
Balboa Bluetooth Audio System (BBA™2)	29
Chromazone™ LED-lys system	33

GRUNNLEGGENDE FORHÅNDSREGLER

Når man skal installere og bruke elektriske apparater er det noen grunnleggende forhåndsregler man skal følge:

1. For å redusere risiko forbundet med personlig skade, ikke la barn bruke dette produktet uten oppsyn.
2. Massasjebadet skal tilkobles en fast strømtilkobling med ubrutt kabel fra sikringsskapet. Dimensjonen på strømkabel vil variere i forhold til størrelsen på sikringen massasjebadet er sikret med. Minimum 16A 1-fas for modeller med 1 pumpe og minimum 20A 1-fas for modeller med 2 pumper(se strømtilkoblinger for andre muligheter).
3. Innsugsristen(e) i bunnen av massasjebadet er tilpasset vannstrømmen generert av pumpen. Skulle det være behov for å skifte deler til innsugsristen(e) skal det kun bruke originale deler. Ikke bruk massasjebadet dersom deler til innsugsristen(e) mangler eller er ødelagt.
4. Ikke bruk andre elektriske apparater som tv, radio, video eller telefon innenfor 1,5m fra massasjebadet.
5. Dette produktet skal være tilkoblet i forbindelse med en 30 mA jordfeilbryter installert i sikringsskapet.
6. Alle elektriske koblinger skal utføres av en registret innstallatør og NEK-400 norm skal følges.



Vennligst les og forstå alle sikkerhets-, installasjons- og operasjonsprosedyrer før du fyller massasjebadet med vann eller tilkobler strøm.

VIKTIGE SIKKERHETSINSTRUKSJONER FOR BRUK

Som eier av et massasjebad er det viktig at du har satt deg inn i sikkerhetsinstruksjonene før massasjebadet blir tatt i bruk av deg selv eller andre. Husk at det ikke er alle som er klar over ulike farer tilknyttet bruk av et massasjebad.

1. Ikke la barn bruke massasjebadet uten oppsyn, sørg for at massasjebadet er sikret for dette formålet.
2. Vanntemperaturer mellom 38 °C og 40 °C er betraktet som trygt for en voksen person ved bruk mellom 10 og 15 minutter. Lavere vanntemperaturer anbefales for bruk over 10-15 minutter og for barn.
3. Siden høye vanntemperaturer har høyt potensial for å forårsake fosterskader tidlig i graviditeten, bør gravide begrense vanntemperaturen i massasjebadet til 38 °C.
4. Før man setter seg i massasjebadet bør temperaturen sjekkes ved å bruke et nøyaktig termometer, siden temperaturløansen for slike instrumenter varierer.
5. Bruk av alkohol, narkotika eller medisiner før eller under bruk av massasjebad kan føre til bevisstløshet og eventuell drukning.
6. Personer som lider av fedme eller med medisinsk historie som inkluderer bruk av medisin for hjerteproblemer, lavt eller høyt blodtrykk, problemer med blodsirkulasjon eller diabetes bør kontakte lege før bruk av massasjebad.
7. Personer som bruker medisiner bør kontakte lege før bruk av massasjebad, siden bruk av enkelte medisiner kan føre til søvnighet eller påvirker hjerterytme, blodtrykk og blodsirkulasjon.
8. Overdreven bruk av massasjebad i vanntemperaturer mellom 38 °C og 40 °C kan føre til heteslag. Heteslag inntreffer når kroppstemperaturen overskrider normal temperatur med flere grader. Symptomene inkluderer svimmelhet, døsighet, bevisstløshet og økt kroppstemperatur. Heteslag kan føre til at du:
 - Blir uoppmerksom på farer som kan oppstå.
 - Ikke kan merke varme.
 - Ikke ser nødvendigheten av å gå ut av massasjebadet.
 - Har manglende fysisk evne til å gå ut av massasjebadet.
 - Fosterskade hos gravide.
9. (Bruk av alkohol, narkotika eller medisiner før eller under bruk av massasjebad kan føre til økt risiko for fatal utgang av heteslag.
 - Blir uoppmerksom på farer som kan oppstå.
 - Ikke kan merke varme.
 - Ikke ser nødvendigheten av å gå ut av massasjebadet.
 - Har manglende fysisk evne til å gå ut av massasjebadet.
 - Fosterskade hos gravide.
10. Bevisstløshet, som kan føre til drukning.
11. I vintermånedene hvor temperaturer synker under frysepunktet, sjekk massasjebadet periodisk for å forsikre at det fungerer riktig. Sjekk også at elektrisk strøm til massasjebadet ikke er brutt og at det ikke er fare for frost i vannledningene.
12. Massasjebadet skal aldri stå tomt og utildekket i romtemperaturer over 50°C eller under 4°C. Ved temperaturer under 4°C må man utføre punktene beskrevet for tømning av vann og vinterklargjøring.
13. Massasjebadet skal aldri stå tomt og utildekket i temperaturer over 50°C eller direkte sollys da dette kan skade akryloverflaten.
14. Vi anbefaler at du ikke bruker massasjebadet alene.

PLASSERING AV MASSASJEBAD

Det er flere ting man bør ta hensyn til før plassering av massasjebadet. Under følger en liste som dekker vanlige behov for ideell plassering av et massasjebad.

HENSYN TIL UTENDØRS PLASSERING

- ✓ Man må følge lokale reglement for inngjerding.
- ✓ Mulighet for oppsyn av massasjebadet.
- ✓ Vindretning, eksponering fra solskinn og plassering i nærheten av trær (med tanke på fallende grener/løv og skygge).
- ✓ Lagring av vedlikeholdsutstyr og kjemikalier (lagring av kjemikalier i kabinettet til massasjebadet vil oppheve garantien).
- ✓ Massasjebadet må plasseres på en jevn og vannrett overflate. Det beste er en betongoverflate som er minst 10cm tykk.
- ✓ Plasser massasjebadet **minst 40 cm** fra husvegg(er), for å unngå fuktskade!
- ✓ Underlaget til massasjebadet må tåle en vekt på 500kg/m² og skal ikke forringes av høy fuktighet.
- ✓ Innfelt massasjebad må plasseres slik at de kan vedlikeholdes fra alle sider med tilgang fra over- eller undersiden. **Minst 60 cm klaring rundt sidene** med tanke på service.

HENSYN TIL INNENDØRS PLASSERING

- ✓ Vegger, tak, gulv og treverk må ha evnen til å motstå høy fuktighet.
- ✓ Du kan trenge ventilasjonsvifter eller avfuktingsapparat for å fjerne overskuddsfuktighet.
- ✓ Kjemikalier til massasjebadet i luften kan tære på visse overflater av metall.
- ✓ Avløp i gulvet for å avlede vann som kan dryppe fra massasjebadet.
- ✓ Innfelt massasjebad må plasseres slik at de kan vedlikeholdes fra alle sider med tilgang fra over- eller undersiden (minimum 60cm klaring rundt sidene).
- ✓ Underlaget til massasjebadet må tåle en vekt på 500kg/m².
- ✓ Grunnet de mange hensyn for å unngå skade forårsaket av fuktighet, vekt og vannilkobling, er det ofte klokt å ikke plassere massasjebadet i overetasjer.



Se også punkter bakerst i brukermanualen som omhandler punkter som er viktige med tanke på innfelling og reklamasjon (se under Garantivilkår i innholdsfortegnelsen).

INSTALLASJONS INSTRUKSJONER

Denne seksjonen gir rettledning for installasjon av ditt massasjebad. Alle elektriske instruksjoner må utføres av en godkjent installatør og være i henhold til lokale regelverk (NEK-400 norm skal følges) GENERELLE INSTRUKSJONER

1. Fjern all emballasje fra massasjebadet og ta vare på brosjyrer for sikkerhet, installasjon/betjening og garanti.
2. Plasser massasjebadet på en jevn og vannrett overflate som har nødvendig vannavløp.
3. Ikke sett på strømmen til massasjebadet før det er vann til 2/3 på skimmer (overflaterenser). Hvis strømmen blir satt på før vannet er på dette nivået, kan det skade pumper og dekkes ikke av garantien.
4. NB! Dersom det har vært under 0°C i noen dager før vannpåfyllingen eller at det er under eller rundt 0°C mens man fyller vann så kan det være rester av is i rørsystem, pumper, varmeelement eller dyser.

For at ikke noe av utstyret skal få skader er det viktig å fylle massasjebadet med varmt vann så nære 35°C som mulig. Dette gjør at man kan la massasjebadet stå og tine seg opp i ca. 6-8 timer før man starter opp massasjebadet.

Det kan også lønne seg å sette inn en liten vifteovn eller lignende inne i utstyrsrommet ved svært lave temperaturer (merk at elektriske krav må følges, se installasjonsinstruksjoner).

5. NB! Badet må aldri stå fylt med vann uten drift, hvis temperaturen er/blir under 0°C kan rør, pumper, etc. fryse i stykker. Følg instruksjon for tapping nøye hvis badet ikke skal stå i drift (se 'Tømming av vann og vinterklargjøring').
6. Plasser massasjebadet slik at det står minimum 1,5m fra alle metalloverflater, med mindre disse er tilkoblet jordledning.
7. Massasjebadet kan plasseres innenfor 1,5m avstand av overflater i metall på følgende måte:

- ✓ Hver metall overflate må permanent tilkobles til jordingsklemmen på utsiden av powerpacken. Denne befinner seg i utstyrsrommet på innsiden av massasjebadet (se figur).

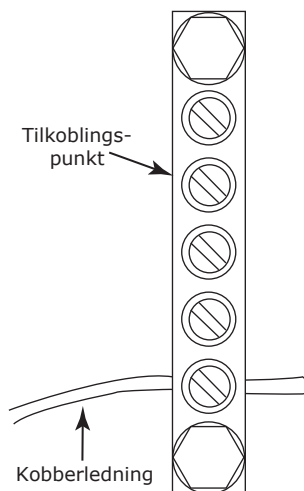

ELEKTRISKE INSTRUKSJONER

1. Massasjebadet skal tilkobles en fast strømtilkobling med ubrutt kabel fra sikringsskapet. Dimensjonen på strømkabel vil variere i forhold til størrelsen på sikringen massasjebadet er sikret med. Se tabell under for gyldige/mulige strømalternativer til et Viking Spa massasjebad.
2. Dette produktet skal være tilkoblet i forbindelse med en 30mA jordfeilbryter installert i sikringsskapet.
3. Det skal alltid benyttes automatsikringer ved tilkobling av strøm til massasjebadet. MERKNAD: Ved bruk av eldre sikringer (separat fasesikring) dekkes ikke elektriske feil av garantien.
4. Når massasjebadet er plassert kan strømkabelen bli lagt inn i massasjebadet på to forskjellige måter:

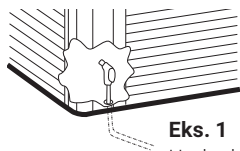

Eks. 1
Under kabinettet

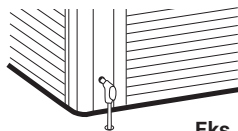

Eks. 2
Gjennom kabinettet

STRØMALTERNATIV	MORILD & NORDLYS
400V 16A	
1 fas 230V 32A	
1 fas 230V 25A Begrensning kan forekomme	+ ELLER +
1 fas 230V 20A Begrensning forekommer	+ ELLER +
1 fas 230V 16A Begrensning forekommer	

HVA BETYR SYMBOLENE:



Ingen
begrensninger



Ikke
kompatibel



Varme



Lav hastighet
pumpe 1



Lav & høy hastighet
pumpe 1



Lav & høy hastighet
pumpe 2

TILKOBLING AV STRØM

NB! Kutt i reflectixen for å komme inn til elektronikken

Figur 1.

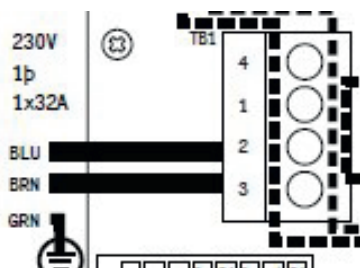

1 FAS 230V 16A/20A/25A/32A IT

Kontroller at følgende lasker er tilkoblet:

fra J60 – J12

fra J41 – J53

fra J51 – J58

fra J52 – J36

3FAS 230V 16A/20A/25A/32A IT

Denne tilkoblingsmåten vil være elektrisk identisk som en 1FAS tilkobling og vil derfor ha samme restriksjoner.

L3

Line 3 - Cap (Insulate) end,
Do not connect.

Husk å isolere enden. Denne
linjen skal ikke tilkobles.

Figur 2.

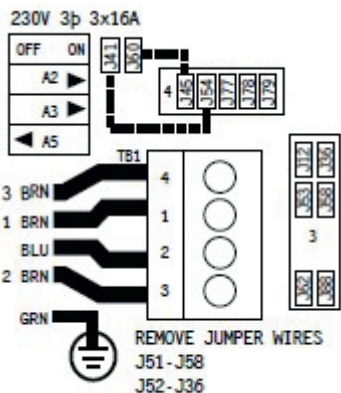

3FAS 400V 16A/20A/25A/32A TN

Viktig: Lask mellom J51 og J58 må **fjernes** for at innstallasjonen skal fungere.

Viktig: Lask mellom J52 og J36 må **fjernes** for at innstallasjonen skal fungere.

Viktig: Lask mellom J60 og J54 må **tilkobles** for at innstallasjonen skal fungere.

Viktig: Lask mellom J41 og J45 må **tilkobles** for at innstallasjonen skal fungere.



Se de ulike strømalternativer som kan benyttes for å kobles opp og bruke ditt massasjebad fra VikingBad.

T-VENTILER

Alle modeller har T-ventiler lokalisert før og etter varmekolbe / pumpe og skal alltid stå i åpen posisjon ved bruk. For å operere T-ventiler:

For å lukke, ta bort sikkerhetsklemme og skyv håndtaket ned. Deretter må man vri håndtaket 90° / ¼ omdr. til den sitter i sporet.

For å åpne, vri håndtaket 90° / ¼ omdr. til den løsner. Trekk deretter håndtaket opp og sett på sikkerhetsklemme.

Figur 1.

Lukket
Posisjon

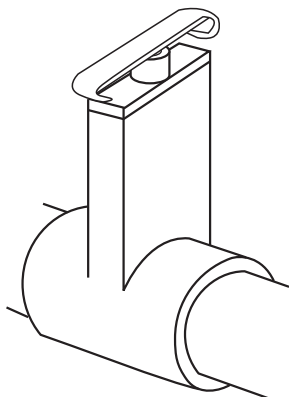

Figur 2.

Åpen
Posisjon

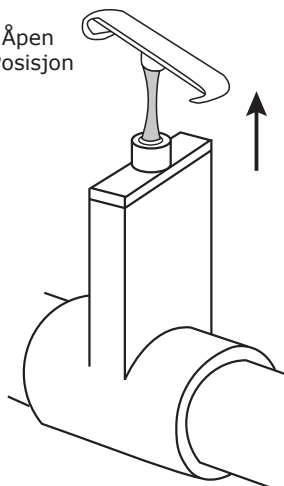

T-ventiler må være åpnet når massasjebadet brukes (Figur. 2).
T-ventiler må være lukket ved avkobling av rør for vedlikehold (Figur. 1).

MASSASJEBAD TILBEHØR

Ditt massasjebad kan være utstyrt med et variert antall dyser, kontrollere og ulike typer tilbehør. Under følger beskrivelser til ulike elementer som kan medfølge ditt massasjebad:

TERMOLOKK

Lokket har fire stropper med lås som kan låses med medfølgende nøkkel. Låsene monteres av brukeren ved å skru det låsbare endestykket på kabinettets sidepaneler. Bruk 3 skruer 2,9 x 13 mm med flatt hode til å feste endestykkene. Monter låsene slik at lokket sitter sikkert, men ikke så stramt at stroppene strekker vinyltrekket eller deformerer termoplatene i lokket.

TERMOLOKK - VEDLIKEHOLD

Hvis vannet i massasjebadet ikke har den riktige kjemiske balansen, kan det tære på materialene i termolokket. Følg punktene under for vedlikehold av lokk:

- ✓ Hold lokket rent. Mellom hovedrengjøringene er det som regel tilstrekkelig å bruke en myk kost og spyle det grundig.
- ✓ En gang hvert år, eller ved behov, bør lokket få en rengjøring. På utsiden brukes vanlig mildt vaskemiddel eller spesialmiddel for vinyl. Skyll med mye vann og la lokket tørke.
- ✓ Etter hovedrengjøring kan det være en fordel å påføre et spesialmiddel for vinyl for å beskytte og holde duken myk.
- ✓ Hold lokket åpent i minst 15 minutter etter kloring.



Låsen er ikke en tyverisikring, men en sikkerhetsanretning for å forhindre at barn kan åpne lokket på egenhånd.

TERMOLOKK - VIKTIGE INSTRUKSJONER

Lokket som leveres med massasjebadet er et FRP termolokk (gjelder ikke Viking II) som er konstruert med tanke på at det skal ha lav vekt, men samtidig være svært sterkt og holdbart. For å unngå skader må termolokket behandles med varsomhet:



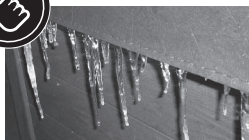



- ✓ Det er ikke konstruert til å sitte, stå eller gå på eller leketøy for barn.
- ✓ Det må ikke plasseres tunge gjenstander på lokket. Lokket har en skrånende møneform for at regn skal renne av. Om vinteren bør lokket ikke belastes med større mengder snø (maks. 20 cm løssnø).
- ✓ Termolokk må sikres i perioder med høy vind eller om produktet står i område med sterk vind. Medfølgende klips og hemper er ikke tilstrekkelig sikring under sterke vindforhold.
- ✓ Det kan oppstå skader dersom lokket utsettes for uvanlig høy påvirkning av klor, brom, i vannet eller hvis det kommer i kontakt med andre kjemikalier.
- ✓ Det kan oppstå skader på lokket hvis det blir slept langs underlaget eller plasseres mot skarpe gjenstander eller en ru overflate.
- ✓ Viking Spa anbefaler at det installeres lokkavløfter for å hindre unødig belastning.
- ✓ NB! Et termolokk av denne typen regnes som en forbruksartikkel med begrenset levetid. Levetiden kan forlenges betydelig ved forsiktig behandling og regelmessig vedlikehold. FRP lokk har 2 års reklamasjon på trekket og 5 års reklamasjon på innmaten (ikke Viking II).



Dersom det samler seg istapper rundt kanten av termolokket så er ikke dette en feil ved lokket. Dette er en naturlig reaksjon/årsak grunnet kondens og temperaturforskjell mellom omgivelsestemperatur og vanntemperatur i massasjebadet.

ANDRE MASSASJEBAD EGENSKAPER

VANNFALL	Standard for modellene NORDLYS & MORILD.	
LED LYS	Standard for NORDLYS & MORILD. Mulighet for forskjellige lysnyanser som vil lyse opp massasjebadet. LED lyset styres av kontrollpanelet	
VENTIL FOR LUFTRREGULERING	Ventiler for luftinntak er installert langs toppkanten av massasjebadet. Drei brytere for å justere luftblandingen til dysene. Mer luft gir bedre massasje.	
VENTIL FOR REGULERING AV VANNFALL	For modeller med vannfall vil det være en ekstra reguleringsventil som styrer trykket til vannfallet.	

<p>FILTERHUS</p>  <p>Advarsel: Er ikke vannivå minst 2/3 opp på skimmeråpning kan utstyret skades. Garanti frafaller.</p>	<p>En skimmer hjelper med å avskumme vannoverflaten, men det må alltid være vann minst 5 cm over skimmer for og unngå luft i rørsystemet.</p>	
<p>INNSUGSRIST</p>  <p>Advarsel: Fjern eller blokker aldri innsugsristen(e). Ikke bruk massasje-badet om innsugsrist er fjernet.</p>	<p>Denne risten står foran inntaket til vannløpssystemet. Den beskytter deg mot det kraftige avsuget som blir skapt av systemets pumpe(r).</p>	
<p>AVLØP</p>	<p>Tappenkran er plassert på kabinettets sokkel. Denne brukes til og tømme massasjebadet</p> <ol style="list-style-type: none"> 1. Skru av dekelet til avløpet ved og vri mot klokka, alternativt kan du feste en gardena kobling på avløpet. 2. Vri deretter innerste del av avløpet mot klokka og trekk ut 3. For og stoppe tømning følger stegene motsatt vei og vrir med klokka. 	
<p>DYSER</p>	<p>Det er flere ulike dysetyper installert i en modell fra VikingBad. Alle dyser kan åpnes / lukkes ved å vri på dysens ytterkant med eller mot klokka.</p>	

MULIGHET FOR TILKOBLING AV EKSTRA VARMEELEMENT

Bildene under viser oppsettet til hvordan Balboa Spa Pack og det ekstra varmeelementet skal monteres (før/etter).

NB! Det ekstra varmeelementet skal monteres inn etter hoved varmeelement, ellers vil anlegget ikke fungere.



Før



Etter

INSTALLERING AV FILTERDELER - STEG 1/3

For mange modeller er filteret allerede installert, dette kan sjekkes ved å følge prosedyrene under (steg 2-4), sørg da for at filteret er skrudd fast i filterbeholder (steg 6). Dersom filteret ikke er installert finner man dette sammen med brukermanualen, som finnes på innsiden av kabinettet i utstyrsrommet.

5. Lokaliser filterhus, som sitter på innsiden av massasjebadet.
6. Fjern dekselet fra weir-skimmer ved å trekke denne rett opp (Bilde 1)
7. Fjern risten som sitter på toppen av filterbeholder (Bilde 2)
8. Sett inn filterelement i weir-skimmer filterbeholder (Bilde 3).
9. Skru på plass filteret ved å rotere toppen med klokka til filteret låses på plass (Bilde 4).
10. Sett på plass rist over topp av filterbeholder, se til at risten plasseres i sporet i filterbeholderen.
11. Sett på plass dekselet igjen ved å skyve det ned i sporet igjen, pass på at døren på dekselet går inn i skimmeråpningen når du skyver det på plass i sporet.

Bilde 1



Bilde 2



Bilde 3



Bilde 4



PÅFYLLING AV VANN - STEG 2/3

1. Sjekk at alle koblinger/unioner er strammet (kun håndstrammet) og vær sikker på at avløpet er lukket.
2. Massasjebadet har 2 eller 4 T-ventiler; 1 før pumpe 1 og en etter heater (alle modeller), og 1 før og 1 etter pumpe 2 (modeller med 2 pumper). Sørg for at alle disse ventilene er åpne (lukkearm må trekkes ut og ikke stå nedtil ventilen).
3. Fyll vann i massasjebadet, benytt vann fra hageslangen eller lignende. Aldri fyll opp massasjebadet med vann over 35°C (se også merknad og påfylling ved lufttemperaturer under 0°C, som begge er beskrevet i punkter under)!
4. Massasjebadet skal fylles med vann til 2/3 opp på skimmeråpningen. Her skal alltid vannivået være i massasjebadet når det står uten å være i bruk.
5. Sjekk at det ikke er lekkasjer fra koblinger/unioner, finner man en lekkasje så forsøk på nytt å håndstramme koblingene/unionene. Dersom dette ikke fungerer er det mest sannsynlig en O-ring som ikke ligger riktig eller er skadet:
 - ✓ Steng T-ventiler og åpne kobling/union som har lekkasje
 - ✓ Forsøk å rette opp O-ring eller eventuelt bytte denne ut
 - ✓ Lukk kobling/union
 - ✓ Åpne T-ventiler igjen og sjekk lekkasje.
6. Finner man andre lekkasjer enn fra koblinger/unioner, eller man ikke får rettet opp feil ved lekkasje i kobling/union, kontakt lokal forhandler.



Er ikke vannivå 2/3 opp på skimmeråpning så kan dette forårsake skader på sirkulasjonssystemet og i denne forbindelsen frafaller reklamasjonsretten.



Vannet som fylles i massasjebadet må være over 8-10°C, så dersom vannet har lavere temperatur må man tilføre varmere vann (ikke over 35°C). Se også påfylling ved temperatur under 0°C om det har vært lave temperaturer i noen dager før vannpåfylling.



Det må aldri stå vann i et massasjebad som ikke er i drift, da må man følge instruksjoner for vinterlagring nøye, frostskafer dekkes ikke av reklamasjon.

VED PÅFYLLING AV VANN NÅR LUFTTEMPERATUR ER UNDER 0°C

Dersom det har vært under 0°C i noen dager før vannpåfyllingen eller at det er under eller rundt 0°C mens man fyller vann så kan det være rester av is i rørsystem, pumper, varmeelement eller dyser.

For at ikke noe av utstyret skal få skader er det viktig å fylle massasjebadet med varmt vann så nære 35°C som mulig. Dette gjør at man kan la massasjebadet stå og tine seg opp i ca. 6-8 timer før man starter opp massasjebadet. Husk å legge på termolokket.

Det kan også lønne seg å sette inn en liten vifteovn eller lignende inne i utstyrsrommet ved svært lave temperaturer (merk at elektriske krav må følges, se installasjonsinstruksjoner).

KLARGJØRING AV PUMPE - STEG 3/3

Før bruk av massasjebadet må pumpen(e) klargjøres for bruk. Dette gjøres ved å følge stegene beskrevet under:

Hver pumpe må klargjøres individuelt, dette gjøres på følgende måte:

Sjekk at alle dyser er åpne og deretter trykk på "Jets 1" knapp på kontrollpanelet 2 ganger (kontrollpanelet vil vise "Pr" før man trykker "Jets" knapp); første trykk starter pumpe på lav hastighet og det andre starter pumpen på høy hastighet. Høy hastighet brukes for å klargjøre pumpen.

Når dysene begynner å operere på moderat nivå, trykk på "Jets 2" knapp; pumpe 2 har kun 1 hastighet (på/av) som brukes for å klargjøre pumpen.

Når dysene begynner å operere kraftigere er pumpene klargjort. Dersom du ikke ser noen vesentlig forskjell på dysekraften fra man trykker på "Jets 1" til "Jets 2" knappen er det mulig pumpe 2 må dreneres direkte på følgende måte:

- Ta bort utstyrspanelet og lokaliser pumpe 2 (den pumpen som ikke har direkte rørtilkobling med varmeelement).
- Slå av strømtilførsel til massasjebadet. Åpne opp dreneringspluggen ved å vri den mot klokka til en jevn vannstrøm kommer ut, deretter skruer man igjen dreneringspluggen og slår på strømtilførselen til massasjebadet. Dette skal slippe ut eventuelle luftlommer i pumpesystemet og øke trykket i dysene.
- Dersom det ikke er noen merkbar trykkøkning i dysene, gjenta punkt 2.

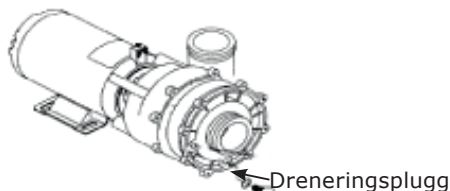

Et massasjebad må aldri benyttes uten vann. Dette kan forårsake skader til utstyret og vil oppehve reklamasjonsretten.



Når massasjebadet er i filtersyklus eller varmer opp vannet så vil pumpe 1 allerede gå på trinn 1 (lav hastighet).

INNSTILLING AV TEMPERATUR

Bruk knappene på kontrollpanelet for å stille temperaturen for ditt massasjebad (se sidene for kontrollpanel bruk) til 37 °C, som er en fin temperatur for førstegangs bruk. Når du begynner å bli vant til virkningene med høy vanntemperatur kan du øke temperaturen gradvis over noen dager avhengig av størrelsen på ditt massasjebad.

TILFØR PLEIEMIDLER FOR OPPSTART

✓ Sørg for at vannbalansen er i samsvar med diagrammet under:

pH nivå:	7,0 - 7,4
Total alkalitet:	80 - 120 mg/l
TDS (totalt oppløste stoffer):	< 1 500
Fritt klor:	1,0 - 3,0 mg/l
Fri bromin:	2,0 - 4,0 mg/l
Fritt klor:	> 5,0 mg/l (sjokkbehandling)

- ✓ Bruk medfølgende pleiemidler for å justere verdiene til de er innenfor korrekte nivåer. Nivåene kan sjekkes med medfølgende teststrips og/eller DPD tester.
- ✓ Før første gangs bruk eller ved vannbytte sjokkbehandler man vannet slik at klorverdien er over 5,0 mg/l. Etter sjokkbehandlingen skal man vente til nivåene er mellom 3,0 til 5,0 mg/liter før bruk.
- ✓ Det kan også være behov for andre pleiemidler, dersom vannet ikke ser normalt ut (se "problemløsning vannkvalitet" mot slutten av brukermanualen).
- ✓ Et Viking Spa massasjebad skal ha en medfølgende laminert veileder for bruk av pleiemidler som skal følges for å sikre at badevannet har korrekte verdier for trygg bading. Det skal også følge med en startpakke som dekker de fleste behovene for førstegangs bruk av pleiemidler til et utendørs massasjebad.

VEDLIKEHOLD AV VANNKVALITETEN

Følgende prosedyrer må følges for å vedlikeholde vannkvaliteten.

- ✓ Kjør filtersyklus som anbefalt (se prosedyrer for justering av filtersyklus).
- ✓ Test vannets pH-verdi, alkalitet og klor-/brominverdier minst 1 gang ukentlig.
- ✓ Behold klornivået mellom 1,0 - 3,0 mg/l (eller bromin mellom 2,0 - 4,0 mg/l) til enhver tid. (gjelder ikke ved sjokkbehandling.)
- ✓ Sjokkbehandle vannet én gang i uken eller etter behov. Det kan være behov for ytterligere sjokkbehandling hvis massasjebadet brukes ofte. Etter sjokkbehandlingen må man vente til klornivået er nede i mellom 3,0-5,0 mg/l før bading.
- ✓ Se problemløsning for vannkvalitet for andre problemer med vannkvaliteten.

SIKKERHETFREGLER FOR BRUK AV PLEIEMIDLER

Under følger en liste på sikkerhetsregler for bruk av pleiemidler:

- ✓ Les bruksanvisningen på pakningen(e) nøye, følg anvisningene og ikke overskrid anbefalt mengde.
- ✓ Bland aldri to ulike pleiemidler eller forurens dem på noen måte (dette innebærer også at ulike pleiemidler ikke stables oppå hverandre).
- ✓ Flytende pleiemidler skal holdes atskilt fra tørre pleiemidler og utenfor rekkevidde til barn og dyr.
- ✓ Når man sjokkbehandler vannet, vent til desinfeksjonsmiddelnivået er nede i 3-5 mg/liter før du bruker massasjebadet.
- ✓ Lukk beholderne til pleiemidlene når de ikke er i bruk og bruk originale beholdere.
- ✓ Ikke bruk vann i pleiemidlene med mindre det står på instruksjonene.
- ✓ Oppbevar pleiemidler på et kjølig, ventilert, tørt og rent sted. Hold dem atskilt fra utstyr/kjemikalier som brukes til hagen eller hvor de kan komme i kontakt med brennbart materiale.
- ✓ Aldri tilfør pleiemidler til vannet når noen sitter i massasjebadet.
- ✓ Tilsett pleiemidlene direkte i vannet i massasjebadet, enten gjennom dispenser eller utspredd i korrekt styrkegrad. Husk at pleiemidler skal tilsettes vannet, ikke motsatt.
- ✓ Gjør alltid godt rent om du søler pleiemidler, bruk store mengder vann for å skylle bort rester.
- ✓ Bruk korrekt testutstyr for å kontrollere vannkvaliteten regelmessig. Enkelte pleiemidler kan brytes hurtig ned og vannet bør derfor kontrolleres hyppig avhengig av bruk.
- ✓ Ikke bruk beholdere til pleiemidlene om igjen med mindre produsenten opplyser at dette er mulig.
- ✓ Ikke pust inn støv/damp fra pleiemidler eller håndter dem med bare hender. Vask straks bort pleiemidler du får på bar hud.
- ✓ Har du spørsmål angående bruk av pleiemidler, kontakt din lokale forhandler.



Reklamasjon oppheves dersom det påvises feil bruk av pleiemidler, bruk av pleiemidler som ikke er godkjente eller generelt dårlig vannbalanse (inkluderer også ikke utført pH kontroll). Det er viktig både for egen helse og utstyret at vannet har rett balanse til enhver tid.

VEDLIKEHOLD

TØMMING AV MASSASJEBADET

1. Koble fra strømmen til massasjebadet ved å skru av sikringen.
2. Det anbefales å bruke rørrensemiddel som f.eks SpaCare Biofilm Cleaner før tømming av vann i massasjebadet.
3. Finn tappekran på kabinettets sokkel. Skru av dekselet til avløpsrøret, skru på en gardena-krankobling og fest en hageslange til koblingen.
4. Drei avløpsrøret mot klokka og trekk det ut for å tømme vann fra massasjebadet.
5. Når du er ferdig med å tømme vannet fjerner du hageslangen, skruv på dekselet og presser avløpsrøret inn og dreier det med klokka til det er stengt.
6. Noe vann blir igjen i bunnen av massasjebadet og i rør. Dette vannet kan fint blandes med nytt vann uten betydning. Dersom du skal tømme massasjebadet 100 %, bruk en vannsuger/blåser for å fjerne vannrestene (se vinterklargjøring).



Ikke bruk pump(er) dersom massasjebadet er tomt for vann. Dette forårsaker skader til utstyr og vil oppheve garantien.

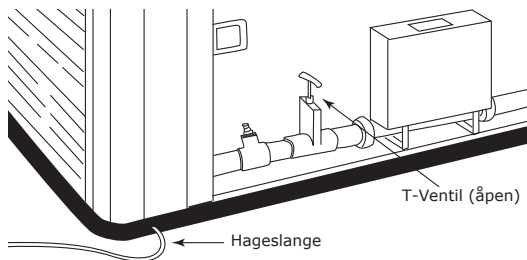

RENGJØRING AV SKALL

Rengjøring av et VikingBad massasjebad gjøres i 2 steg. Først grovrenghjør du med SpaCare Cleansing cream, dette er et slipemiddel og fjerner smuss og flekker. Etterpå poleres dette med SpaCare Beauty Polish. Disse produktene kan bestilles fra en VikingBad forhandler.



Vann med kjemikalier kan skade naturen, så led vannet til sikkert uttømningsområde.



Ikke bruk stor håndkraft ved polering, dette kan matte skallet som da må gås over med varmepistol for å få tilbake glansen.

VINTERKLARGJØRING

1. VikingBad anbefaler at massasjebadet er i drift hele året og at man unngår å la massasjebadet stå over lengre tid uten å være i bruk (benytt eventuelt økonomimodus eller redusers temperatur/filtersyklus til lavere innstillinger for å redusere strømutfgifter). Dersom man likevel ønsker å sette et massasjebad til vinterlagring må følgende prosedyrer følges for å unngå frostskafer/frostspreng. Frostskafer dekkkes ikke av reklamasjon. Koble fra strømmen til massasjebadet ved å skru av sikringen.
2. Finn tappekran på kabinettets sokkel. Skru av dekselet til avløpsrøret og fest en hageslange til det på medfølgende "Gardena kobling".
3. Drei avløpsrøret mot klokka og trekk det ut for å tømme vann fra massasjebadet. Avløpsrøret skal stå åpent frem til neste påfylling.
4. Fjern filter(ene) fra filterbeholder(ene), rens dem og lagre dem på et frostfritt sted. Skru på filterdeksel slik at det er tett.
5. Åpne kabinettet og løsne unioner til pumpe(r) og varmeelement.
6. Bruk en vannsuger/blåser for å fjerne vann fra følgende (ved å bruke blåsefunksjon):
 - ✓ Steng alle dyser og luftventiler slik at det ikke kan komme luft igjennom noen av dysene. Åpne deretter en og en dyse (steng dysen man er ferdig med før man går videre til neste) og blås i min. 1 minutt ned i den for å få ut vann fra rørsystemet. Tett med ren klut/fille dersom man hører luftsus mellom munnstykke og dyse.
7. Tørk ut og fjern alt resterende vann fra massasjebad, filterrom og overflater rundt pumpe(r) og varmeelement.
8. Bruk en vannsuger/blåser for å fjerne vann fra følgende (ved å bruke sugefunksjon):
 - ✓ Koble bort pumpe(r) fra powerpack. Benytt vannsuger for å suge opp eventuelt resterende vann i hver luftdyse (min. 1 minutt pr dyse).
 - ✓ Steng alle dyser og luftventiler slik at det ikke kan komme luft igjennom noen av dysene. Deretter suger man ut vann av begge rør/koblinger tilknyttet pumpe(r) og varmeelement (bruk min. 5 minutter pr rør/kobling), som tidligere er løsnet (punkt 4). Sjekk at det ikke er vann i bunnen av pumpe(r) eller varmeelement, er det vann må man også tømme pumpe(r) og varmeelement ved å suge vannet ut fra den siden som er lavest til det er tomt for vann.
9. Sørg for at alle kraner, koblinger, avløp, dyser, lokk, deksler er åpnet opp inntill nypåfylling foretas.
10. Sett lokket på og fest det til massasjebadet. Deretter dekkkes hele massasjebadet med en pressening, som kan knyttes rundt eller festes til bakken på alle 4 sider. Dette for at vann ikke skal trenge inn i lokket og massasjebadet da dette kan forårsake frostskafer.



Vann med pleiemidler kan skade naturen, så led vannet til sikkert uttømningsområde.

OZONATOR

En ozonator vil hjelpe de desinfiserende kjemikaliene og gi følgende fordeler:

- ✓ Dreper bakterier, virus og alger.
- ✓ Bryter ned materie som kan misfarge vannet.
- ✓ Har ingen effekt på vannets pH nivå.
- ✓ Sikkert for brukere og massasjebadets utstyr.
- ✓ Har ingen kjemisk lukt.
- ✓ Er helt automatisk og krever lite vedlikehold.
- ✓ Reduserer behovet for desinfiserende og algebekjempende kjemikalier.

SYNTEISK KABINETT

Ditt massasjebad har et syntetisk kabinett hvor den ytre overflaten er laget i syntetisk materiale. For å holde det syntetiske kabinettet fint kan man vaske med en fuktig klut med mild såpe uten slipeeffekt.

RENGJØRING AV FILTERET

Massasjebadets filter er nødvendig for å fjerne urenheter i vannet og er lette å rengjøre. Dersom du ikke jevnlig sjekker og renser filter vil disse begynne å virke mot sin hensikt (vann passerer filter fulle av urenheter/bakterier). Det anbefales å ha 2 filtersett som man kan bytte mellom, samt også å benytte filterrensemiddel som f.eks SpaCare FilterCleaner til å rense filterene etter et bytte.

1. Skru massasjebadet av eller sett det i Sleep modus.
2. Skru ut flottør-element fra weir-skimmer og ta ut filteret (se s. 15).
3. Rengjør filterelementet som følger:
 - ✓ Spyl med hageslange for å fjerne oppsamlet skitt.
 - ✓ Bløtlegg elementene i vann med "Filter Cleaner" rensmiddel i ca 12 timer for å fjerne olje og fett etc.
 - ✓ Inspisere filteret for skader og skift ut ved behov.
 - ✓ Skyll filteret grundig før bruk.
 - ✓ Plasser det rene filteret tilbake i filterbeholder og sett på plass flottør-element (se s. 15).
4. Skru på massasjebadet igjen eller sett tilbake til Standard modus.



Husk regelmessig å rense innsugsrist(er) til pumpe(ne) i bunnen av massasjebadet.



Dersom man ikke bytter med ekstra filtersett så må man skru til filterbeholdere igjen og sette på strømmen etter man har fjernet filterene. Ikke bad i massasjebadet før man har satt filterene på plass igjen.

PROBLEMLØSNING GENERELL

MASSASJEBADET ER DØDT / KONTROLLPANEL ER DØD

- ✓ Sjekk at kontrollpanelet er tilkoblet powerpack og at kablen mellom dem ikke har brudd
- ✓ Sjekk jordfeilbryter eller sikring
- ✓ Går jordfeilbryter eller sikring kontinuerlig; kontakt din lokale forhandler
- ✓ Er det ikke noe galt med jordfeilbryter eller sikring, prøv manuelt å skru av strømmen til massasjebadet. Vent 10 sekunder og skru strømmen på igjen.

PUMPE(R) STARTER, MEN INGEN SIRKULERING

- ✓ Sjekk at alle T-ventiler og dyser er åpne
- ✓ Sjekk at filter(ene), innsugsrist(er) og skimmer ikke er tett/blokkert
- ✓ Sjekk at vannivå er minst 2/3 opp på skimmeråpning
- ✓ Kontroller at det ikke er luftlomme i pumpen

PUMPE(R) STARTER, DET ER SIRKULERING, MEN INGEN VARME

- ✓ Prøv å juster opp vanntemperatur i displayet. Ikke forvent at man skal kunne føle varmt vann komme ut av dysene.
- ✓ Sjekk at alle T-ventiler og dyser er åpne
- ✓ Sjekk at filter(ene), innsugsrist(er) og skimmer ikke er tett/blokkert
- ✓ Sjekk at vannivå er minst 2/3 opp på skimmeråpning

PULSERENDE/MINIMALT TRYKK PÅ TRINN 2 (HØY HASTIGHET)

- ✓ Sjekk at alle T-ventiler og dyser er åpne
- ✓ Sjekk at filter(ene), innsugsrist(er) og skimmer ikke er tett/blokkert
- ✓ Sjekk at vannivå er minst 2/3 opp på skimmeråpning

PUMPE(NE) VIBRERER MER ENN NORMALT

- ✓ Sjekk etter løse skruer/bolter som fester pumpe
- ✓ Det kan være luft i pumpen(e), følg instruksjoner for å lufte pumpen (se 'Klargjøring av pumpe - Steg 3/3')
- ✓ Sjekk at vannivå er minst 2/3 opp på skimmeråpning

PROBLEMLØSNING VANNKVALITET

Kjemisk forhold	Årsak/Resultat	Løsning
Uklart / grumsete vann:	<ul style="list-style-type: none"> a) Svevepartikler i vannet b) For høy pH-verdi c) Dårlig filtrering d) Vannet er overmettet med oppløste stoffer (for høy TDS) 	<ul style="list-style-type: none"> a) Tilsett Bright & Clear b) Tilsett pH Down c) Forlenge filtreringsssyklus eller rens filterene d) Rengjør det skjulte rørsystemet med BioFilm cleaner, tøm ut vannet og fyll på nytt
Misfarget vann:	Oppløste metallsalter, kobber, jern eller andre metaller i vannet	Tilsett No Scale
Skumming:	Høyt innhold av såpe- eller kosmetikkrester	Tilsett Foam Down
Kalkutfelling (grålig vann):	<ul style="list-style-type: none"> a) Høyt kalsiumnivå b) For høy pH-verdi c) Høy alkalitet d) Manglende desinfeksjonsmiddel 	<ul style="list-style-type: none"> a) Tilsett No Scale b) Tilsett pH Down c) Tilsett Alka Down d) Sjokkbehandling med SpaChock (eller med klorprodukter)
Ubehagelig lukt:	<ul style="list-style-type: none"> a) Høyt innhold av organisk forurensning i vannet b) Skitne filter eller dårlig filtrering c) Det skjulte rørsystemet er skittent 	<ul style="list-style-type: none"> a) Sjokkbehandling med SpaChock eller klorprodukter som SunWac 9 /12, MiniChlor eller TabTwenty. b) Forlenge filtreringsssyklus eller rens filterene c) Rengjør det skjulte rørsystemet med BioFilm cleaner, tøm ut vannet og fyll på nytt
Ubehagelig klorlukt / øyesvie:	Høyt innhold av bundet klor i vannet.	<ul style="list-style-type: none"> a) Tilsett SpaChock for å brenne bort noe av klore, kontroller pH verdien og juster etter behov b) Tøm ut halve vannet i massasje badet og tilsett nytt.
Øyesvie / hud-irritasjon:	<ul style="list-style-type: none"> a) For lav pH-verdi b) For lav alkalitet c) Vannet er overmettet med oppløste stoffer (for høy TDS) 	<ul style="list-style-type: none"> a) Tilsett pH Up b) Tilsett Alka Up d) Rengjør det skjulte rørsystemet med BioFilm cleaner, tøm ut vannet og fyll på nytt
Glatte / slimete kanter:	Bakterie- eller algevekst	Sjokkbehandling med SpaChock (eller med klorprodukter)

De fleste vannproblemer kan løses gjennom forslagene ovenfor. Ekstreme forhold kan føre til at man ikke kan tømme/fylle massasjebadet. Flekker eller kalkrester kan kreve stell før fylling av vann. Kontakt forhandler ved spørsmål.

REKLAMASJONSVILKÅR

VikingBad AS følger norsk kjøpslov med 5 års reklamasjonsrett på fabrikkasjonsfeil, ellers gjelder følgende garantier:

25 ÅRS GARANTI PÅ SKALL

Dersom en feil skulle oppstå i skallet som fører til lekkasjer, vil Viking Spa reparere ditt massasjebad, erstatte skallet med nytt eller erstatte hele massasjebadet med en lignende modell.

5 ÅRS GARANTI PÅ DELER & ARBEID

Skulle det være feil ved strømforsyning eller rørsystem som resulterer i operasjonssvikt for rørsystemet eller strømforsyningen innen 5 år etter kjøpet, vil Viking Spa reparere delene eller erstatte med nye deler. Importøren, VikingBad AS, har landsdekkende servicenett.

HVA ER IKKE DEKKET AV KJØPSLOV ELLER REKLAMASJON

- ✓ Alle følgefeil forårsaket av frostkader som kunde kunne forhindre dekkes ikke av reklamasjon
- ✓ Defekte sikringer
- ✓ Ettermontert tilleggsutstyr.
- ✓ Feil bruk av pleiemidler som fører til korrosjon eller skader til skall, pumpe, rørsystem, dyser, kabinett og termolokk.
- ✓ Feil som følge av fysisk skade eller ytre påvirkning
- ✓ Feil/skader som følge av feil montering/tilkobling/reparasjoner/endringer av uautorisert personell eller bruk av ikke-originale reservedeler i forbindelse med service/reparasjon.
- ✓ Kostnader som VikingBad AS ikke er direkte skyld i, som f.eks tap av fortjeneste eller annen skade på person/eiendom.
- ✓ Lekkasje fra unioner til pumpe og varmekolbe som ikke er forskyldt fabrikkasjonsfeil
- ✓ Skade/feil på produktet som skyldes feil bruk eller som er i strid med prosedyrer beskrevet i denne brukermanualen.
- ✓ Skader forårsaket av kraftig UV-stråling, f.eks. fra et solarium som er plassert rett ved produktet
- ✓ Skader på akryl overflater ved bruk av vann over over 50°C.
- ✓ Skraper/riper i overflaten ansees som vanlig slitasje.
- ✓ Slitedeler har en reklamasjonsrett på 2 år og innebefatter; ozonator, tetning til pumpeaksel(er), låsenøkkel/klips/feste til lokk, samt trekk til termolokket, dyser og nakkepute
- ✓ Feil forårsaket av strømtilførsel (eks jordfeil i tilførselskabel)
- ✓ Misfarging/falming av dyser
- ✓ Mikrokrakellering på akryloverflaten
- ✓ Skader oppstått grunnet bruk av ikke-anbefalte vaskemidler. Eks syrer og vaskemidler med slipende effekt
- ✓ Lokk som trekker vann og blir tunge forårsaket av hull på plastbeskyttelsen til lokkets innmater
- ✓ VikingBad AS fraskriver seg ansvaret for kostnader i forbindelse med reklamasjoner, service eller annet utover selve produktet.

VIKTIG MED TANKE PÅ NEDFELLING AV PRODUKT

Skal produktet felles ned i betong, platting eller andre former for byggverk MÅ det gjøres forebyggende arbeid for å forhindre framtidige skader. Det må tilrettelegges slik at alle sidepanelene på massasjebadet kan skrues av. Det må være tilstrekkelig plass slik at servicepersonell kan komme til for å utføre nødvendig service på produktet. Se også punkt nedenfor "Viktig med tanke på reklamasjon" Det må også sørges for at nedfellingsarealet har riktig, og god drenering hvis det skulle komme vann i form av regn, snø, lekkasjer eller andre tredjeparts innvirkninger som kan føre til skader på karet. Oppstår det skader som følger av at disse retningslinjene ikke er fulgt, dekkes dette ikke av reklamasjon.

VIKTIG MED TANKE PÅ REKLAMASJON

Produktet må være tilgjengelig for serviceperson ved reklamasjon. Det er kjøpers ansvar å sørge for at produktet er tilgjengelig. Dersom fliser, toalett, badermøbler, veranda, platting, bygg eller lignende må demonteres eller eventuelt produkt må løftes opp/ut av innbygning for at serviceperson skal komme til selve produktet påligger dette ansvaret på kjøper. Tid serviceperson bruker for å gjøre produktet tilgjengelig for service/ reklamasjon inngår ikke i reklamasjon og faktureres etter timepris.

Dersom kunde oppdager feil ved massasjebadet som fører til direkte temperaturfall forplikter kunde seg å forhindre alle typer følgefeil dette fører med seg, dette betyr hovedsaklig at når utetemperaturer er under frysepunktet slik at massasjebadets skjulte rørsystem utsettes for frostfare må dette forhindres ved f. eks plassere en varmeovn i utstyrsrom. Alternativet er å tømme karet helt for vann, vi anbefaler da å følge prosedyre for vinterlagring (se innholdsfortegnelse). Alle følgefeil forårsaket av frostskader som kunde kunne forhindret dekkes ikke av reklamasjon. VikingBad AS anbefaler kjøp av Defa spaalarm for å hindre frostskader på ditt massasjebad.

Denne brukermanualen og innholdet kan endres uten varslng. Selv om VikingBad AS har utarbeidet brukermanualen så nøyaktig som mulig, vil ikke VikingBad AS være økonomisk ansvarlig for tap og skader som følge av feilaktig installasjon, service eller bruk. VikingBad AS tar også forbehold om produktendringer og trykkfeil i brukermanualen.



**GARANTI GJELDER KUN SAMMEN MED GYLDIG KVITTERING
I DET LAND PRODUKTET ER KJØPT.**

SAMSVARSERKLÆRING VIKINGBAD

Leverandør: VikingBad AS
Østerskogen 35
4879 Grimstad
NORWAY

Produktbeskrivelse: VikingBad utendørs massasjebad

Modeller:
113934, 113935

VikingBad AS bekrefter at ovennevnte produkter er testet og funnet i samsvar med følgende teststandard:

EN 55014-1:2017
EN 55014-2:2017
EN 55015:2013/A1:2015

EN 61000-3-11:2000
EN 61000-3-12:2011
EN 61547:2009
LVD (2014/35/EU)
EMC (2014/30/EU)
RoHS



A handwritten signature in black ink, appearing to read 'Kristian Schlanbusch', with a long horizontal line extending to the right.

Kristian Schlanbusch
Produktansvarlig VikingBad as

BBA™ 2

BALBOA BLUETOOTH AUDIO Brukermanual



VIKINGBÅD

BLUETOOTH TILKOBLING

1. Systemet krever at spaet er tilkoblet strøm og skrud på.



2. På kontrollpanelet til spaet, trykk på musikk knappen. Så på «på knappen».



3. Skru på Bluetooth funksjonen på din smarttelefon eller musikkenhet.
4. På din enhet, søk etter nye tilkobling. Stå så nærme spaet som mulig.
5. Velg «PPME70BT» fra listen og enheter.
6. Trykk «Koble Til». Når du er tilkoblet, kan du spille din favorittmusikk fra din enhet.

HOVEDMENY



For å komme til hovedmenyen trykker du på denne knappen

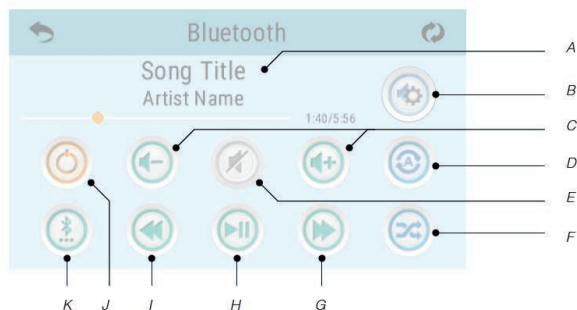

- A - Sang, Artist, Varighet og Brukt tid.
- B - Innstillinger
- C - Volumkontroll +/-
- D - Gjenta: 1) Gjenta en sang. 2) Gjenta alle sanger.
- E - Mute Av/På
- F - Tilfeldig modus.
- G - Neste Sang.
- H - Spill av/Pause
- I - Forrige Sang
- J - På / Av
- K - Tilkobling.



Enkelte ikoner, slik som «Gjenta» vises kun når det blir spilt musikk.

INNSTILLINGER



Trykk denne knappen for å komme til innstillinger.

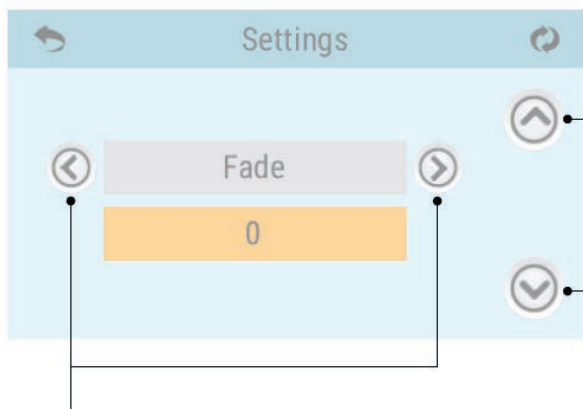

Pil opp og ned for å stille verdien.

Pil høyre eller venstre for å velge innstilling.

- o Balanse
- o Bass
- o Equalizer
- o Fade
- o Filter

CHROMAZONE™

LED-LYS
Brukermanual



VIKINGBAD

CHROMAZONE™ INNHOLD

Oversikt	35
Navigering på kontrollpanel	36
Hovedmeny	37
Sone innstillinger	38
Grupper	40
Farger	41
Testing av system	42
Feilsøking	43

CHROMAZONE™ OVERSIKT

Hva er CHROMAZONE™ ?

Chromazon3 gir deg muligheten til å tilpasse lysene og fargene i spabadet etter ditt ønske. Tre separate lyssoner gir deg full kontroll av lys og fleksibilitet.

Hva er en sone?

En sone er en gruppe led-lys, Chromazon3 har tre soner.

Hva kan du justerer på sonene?

- Vise et lysmønster. Det er tre lysmønster å velge mellom: Fargehjul, Festmodus, Lounge modus. Hastighet og lysstyrke kan tilpasses for hvert lysmønster.
- Vise en av åtte fabrikkstandardfarger.
- Vise tilpassede farger. Hele fargespekteret er på fingertuppene dine.
- Vise vanntemperaturen s100m farger, eller vis spa-statusen som farger.

Kan sone bli gruppert?

Ja. Alle kombinasjoner av de tre sonene kan blir gruppert og kontrollert samtidig.

Hvilket system er CHROMAZONE™ kompatibel med?

BP system med softwareversjon 43.0 eller nyere.

Hvilket kontrollpanel er CHROMAZONE™ kompatibel med?

Spatouch 2 kontrollpanel med softwareversjon 2.19 eller nyere.

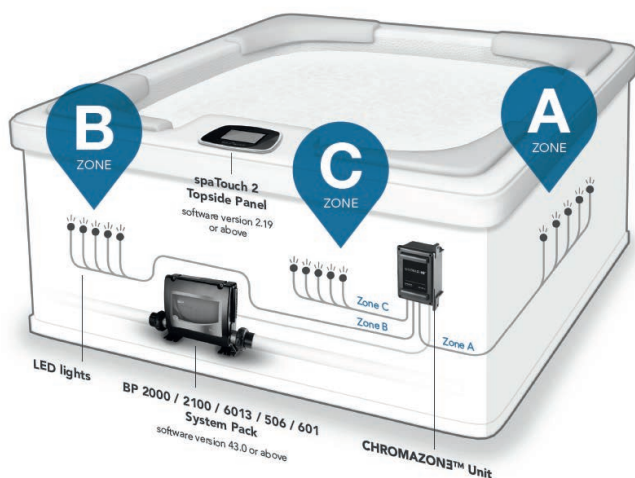

Bildet over er kun ment som en illustrasjon av sonerplassering, ikke faktisk plassering!

CHROMAZONE™ KONTROLLPANEL



På noen spaTouch 2 kontrollpanel vil, fargen, utseende eller oppsettet av knappene variere fra hva som er vist i brukermanualen.

CHROMAZON[™] HOVEDMENY

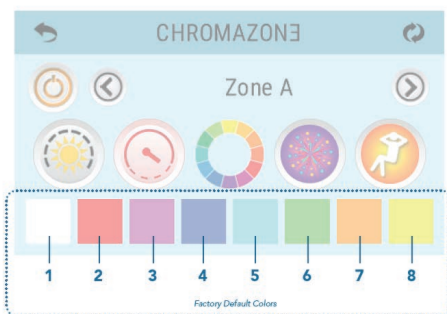
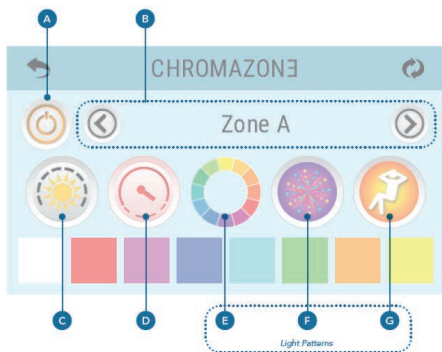

(A) På-knapp. Skrur av og på de brukerkontrollerte lysene. Hvis knappen er farget, er noen brukerkontrollerte lys på. Hvis knappen er sort og hvit, er alle brukerkontrollerte lys av.

(B) Navigering mellom sonene. De fabrikkinnstilte navnene er: "Zone A", "Zone B", "Zone C"

(C) Justere lysstyrken.

(D) Justere hastigheten på lysmønstre

(E) Fargehjulmodus. Denne modusen ruller gjennom hele det tilgjengelige fargespektret.

(F) Festmodus. Denne ruller jevnt gjennom ett festlig mønster.

(G) Loungemodus. Denne ruller jevnt gjennom ett beroligende mønster.

(E, F, G) Trykk en gang på knappen for å velge ett modus. Trykk på samme knapp igjen for å pause modusen.

CHROMAZON[™] har åtte fabrikkinnstilte farger og velge mellom. Hver farge er nummeret fra 1 – 8. Du kan bytte ut hvilken som helst av disse med egendefinerte farger. Fargevalg vil bli forklart senere i manualen.



Hvis du holder på å velge en av fargene (1-8), og du trykker på knapper for justering av hastighet(D), vil fargehjulmodus blir automatisk valgt.

CHROMAZONE™ SONEINNSTILINGER

Du kan velge nytt navn til hver sone. Velg fra en forhåndslastet liste.
Du kan også velge funksjonen til hver sone.

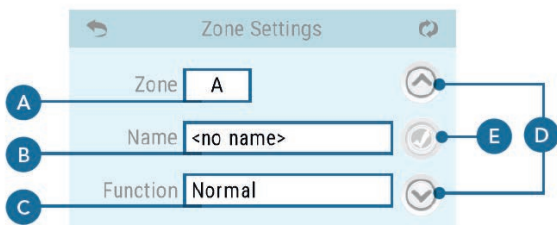

ENDRE NAVN PÅ SONENE

Steg 1: Velg sonefeld(A) og bruk navigasjonspilene(D) for å velge hvilken sone du vil endre navn på.

Steg 2: Velg navnefeltet (B), bruk navigasjonspilene(D) for å velge navn fra den forhåndsloadede listen.

Steg 3: Trykk på lagreknappen(E), når knappen blir svart og hvit er innstillingene lagret.

ENDRE FUNKSJON TIL EN SONE

Steg 1: Velg felt sonefeld(A), og bruk navigasjonspilene(D) til å velge hvilken sone du vil endre funksjonen på.

Steg 2: Velg funksjonsfeltet(C), bruk navigasjonspilene(D) til å velge en av de tre funksjonene listet nedenfor

- 1 – Normal: Standard Chromazon3 funksjon
- 2 – Vanntemperatur. Fargen indikerer vanntemperaturen.
- 3 – Status Pro. Dupliserer funksjonene til Status Pro. For mer informasjon om Status Pro. Se linken eller QR-koden(F)

Steg 3: Trykk på lagreknappen(E), når knappen blir svart og hvit er innstillingene lagret.



Se side 36 for hvordan finne sone-innstilinger på ditt kontrollpanel.

CHROMAZONE™ FARGESKJEMA FOR VANNTEMPERATUR

RØD Ca. 42,2 °C

ORANGE Fra 1°C over gitt temperatur og opp til 41.6°C

GRØNN +/- 1°C av gitt temperatur.

BLÅ Fra 1°C under gitt temperatur og ned til 7,2°C

HVIT Under 7.2°C

LILLA Ukjent temperatur, start sirkulasjon for å måle.

RØD (blinkende) Temperaturen er ukjent på grunn av en systemfeil eller sensorfeil

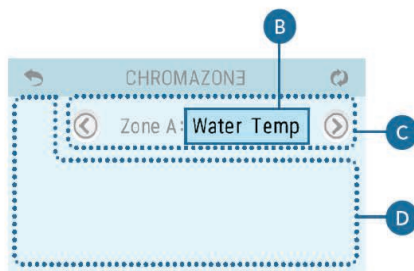
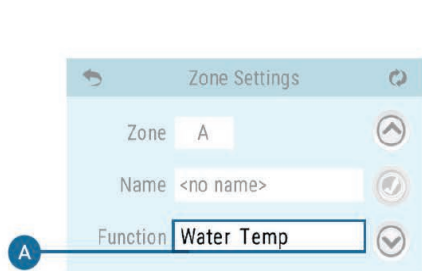

Når du har tildelt en sone funksjonen «Vanntemperatur» eller «Status Pro» vil navnet på denne sone bli endret til navnet på funksjonen.

Når du ser denne sonen via hovedmenyen vil sonenavn(B) og navigasjons pil(C) være det eneste som vises. Andre innstillinger vil forsvinne (D)



Funksjonene vil starte automatisk når spaet blir slått på.

CHROMAZON3™ GRUPPER

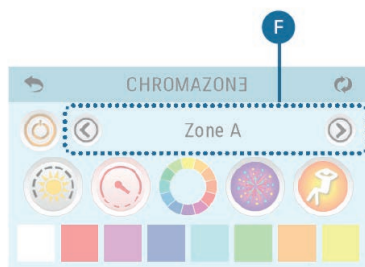
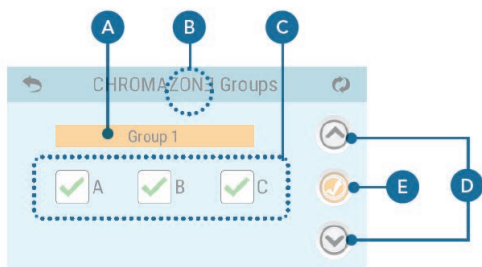

HVA ER EN CHROMAZON3 GRUPPE?

En gruppe er to eller flere soner. Zone A, Zone B og Zone C kan bli gruppert i hvilken som helst kombinasjon. En gruppe gir deg muligheten til og kontrollere to eller flere soner samtidig.

HVOR MANGE GRUPPER ER TILGJENGELIG?

Du kan ha opptil fire grupper. Disse har følgende navn: *Gruppe 1, Gruppe 2, Gruppe 3, Gruppe 4*

MENYOVERSIKT

- (A) Navnet på gruppen som blir kontrollert/redigert
- (B) Trykk og hold på denne plassen for å resette alle gruppene til fabrikkinnstillinger.
- (C) Velg hvilken kombinasjon av Zone A, B og C du vil gruppere.
- (D) Bruk Navigasjonspilene til å velge hvilken gruppe du vil kontrollere/redigere
- (E) Trykk på lagreknappen, når knappen blir svart og hvit er innstillingene lagret.

NÅR DU HAR OPPRETTET EN ELLER FLERE GRUPPER.

Når du er i Chromazon3 hovedmeny og blar med navigasjonspilene(F), så vil du etter Zone A, Zone B og Zone C får opp listen over gruppene. Gruppene har navnet «*Gruppe 1, 2 eller 3*» etterfulgt av hvilke soner denne kontrollerer. f.eks.: «*Gruppe 1: ABC*»

Du kan fortsatt kontrollere sonene individuelt når du har markert en sone(F), men når du har markert en gruppe, vil endringene til fargevalg gjelde for alle sonene i denne gruppen.

Så lenge du har markert en gruppe, vil alle valg du tar også bli gjort for hele gruppen.

Hvis du markerer en sone(F) vil innstillingen du da gjør overskride innstillingen for kun denne sonen, og ikke de andre sonene i samme gruppe.



Hvis en rute er grå er dette fordi den er tildelt enten vanntemperatur eller Status Pro funksjonen. Sone som er tildelt en av disse funksjonene kan ikke grupperes.



Se side 36 for hvordan å navigere til gruppe menyen.

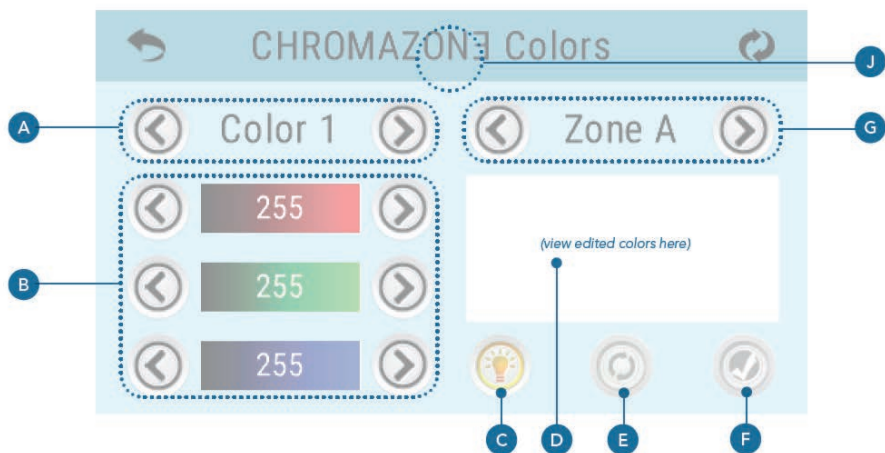

HOVEDMENY

- (A) Velg en av de 8 fargene. «Color 1, 2, 3 osv.» Vil alltid henge sammen med plass 1, 2, 3 osv.
- (B) Bruk pilene eller bruk fingeren på baren for å velge din egendefinerte farge.
- (D) Din egendefinerte farge vil vises her når du gjør endring med pilene eller fingeren(B). Når du er klar for å se hvordan denne vises i spaet, velger du hvilken sone du vil forhåndsvisne denne i(G) så trykker du på «forhåndsvisning» (C)
- (E) Trykk på resett knappen for å fjerne alle ulagrede forandringer.
- (F) Trykk på denne knappen for å lagre din egendefinerte farge.

Egendefinerte farger(H) har ingen innvirkning på lys mønstre (I)

- (J) Trykk og hold på dette punktet for å stille alle egendefinerte fargene(H) tilbake til fabrikkstandard

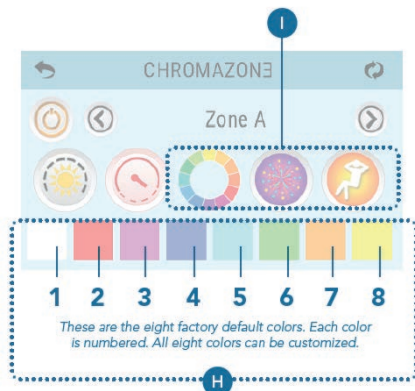

Se side 36 for hvordan å navigere til farge menyen.

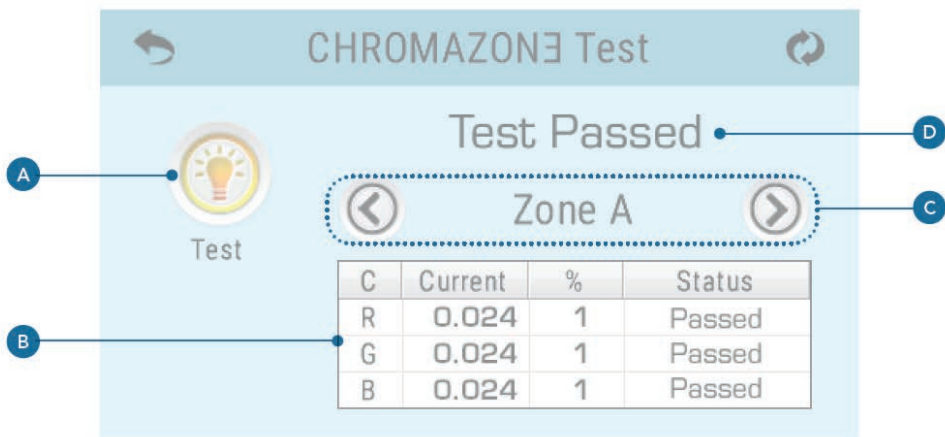

HVA GJØR CHROMAZON3 TEST FUNKSJON?

Test funksjonen måler ytelsen til alle LED-diodene i alle sonene som er koblet til Chromazon3(E).

MENYEN:

- (A) Trykk på denne knappen for å utføre testen
- (B) Spesifikke testresultater vil vises her. Du kan kun vise resultatet til en sone om gangen. Bruk navigasjonspilene(C) for å se de andre sonene.
- (C) Denne viser hvilken sone som viser resultatet sitt, velg sone med pilene.
- (D) Sammenlagt testresultat. Dette området er blankt fram til testen er fullført.

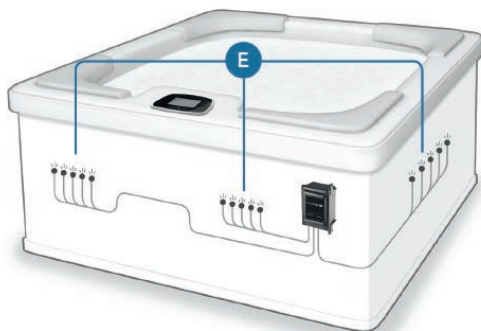

Se side 36 for hvordan å navigere til test menyen.

CHROMAZONE™ FAQ

Spørsmål:

Alle Chromazon3 lysene stilte seg til samme farge(C) etter jeg kjørte en test (A). Er dette normalt?

Svar: Ja, dette er normalt.

Spørsmål:

Alle Chromazon3 lysene stilte seg til samme farge(C) etter jeg stilte sonene til laveste lysstyrke. Er dette normalt?

Svar: Ja, dette er normalt.

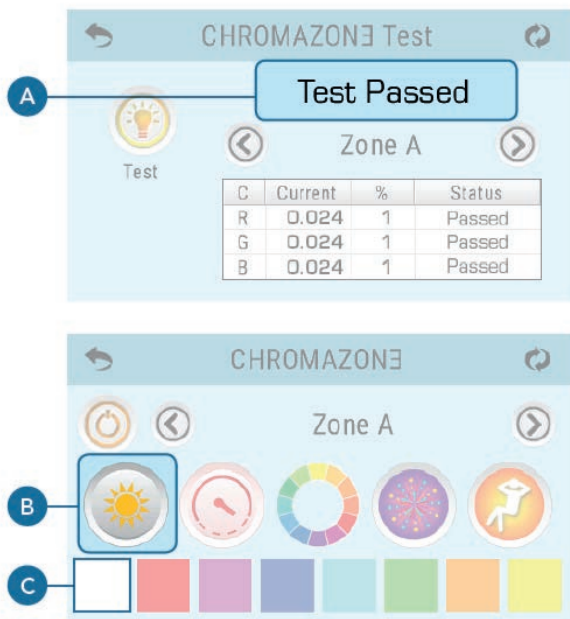

VIKINGBAD

VikingBad AS Østerskogen 35, 4879 Grimstad

Tlf: 370 90 600 | post@vikingbad.no | vikingbad.no