

Drift og Vedlikehold



Termostatbatteri for badekar, Viskan

Krom

NRF: 430 19 16

FMM: 4990-1500

Termostatstyrt

Med reversibel overdel

Med tilbakeslagsventiler etter standard EN 1717

Med tilbakeslagsventil i dusjuttløp, dobbel sikring

Sperreknapp v/38°C

Sperreknapp mengde Eco

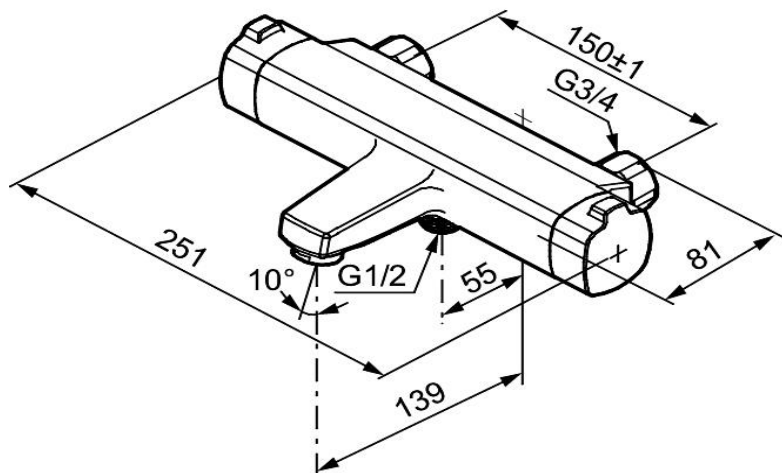

Rengjøring

Overflatebehandlingen bevares best ved rengjøring med myk klut og mild såpeoppløsning, etterskylling med rent vann og polering med tørr klut. Unngå bruk av kalkløsende, sure eller slipende skuremidler.

Kalkflekker fjernes ved å blande 4 deler lunkent vann med 1 del 12 % husholdningseddik og vaske blandebatteriet med en myk klut eller svamp. Skyll av med rent vann.

Smøring

Bruk bare silikonfett som er godkjent for næringsmidler.

Bytte av termostatinnsats og kalibrering

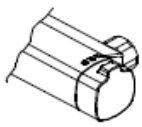

(1a)

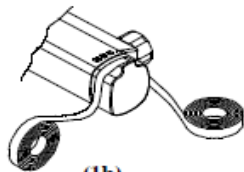

(1b)

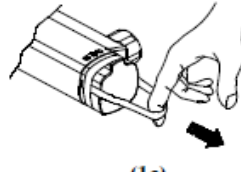

(1c)

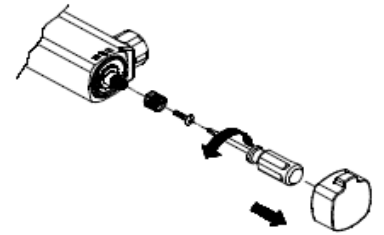

Løse settskruen og trekk ut termostatinnsatsen

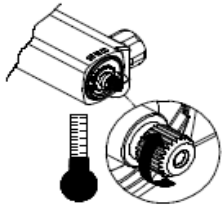

<38°C

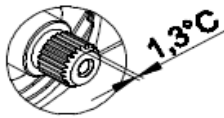

13°C

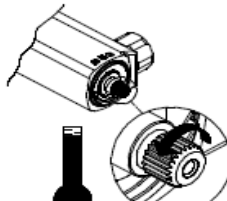

>38°C

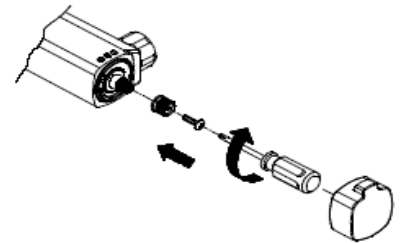

Bytte av avstengningsoverdel

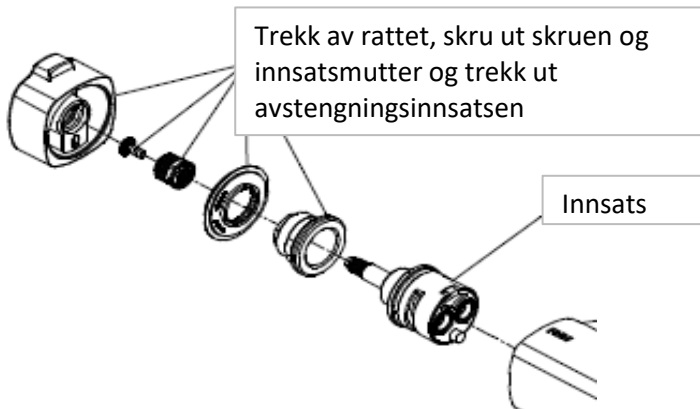

Trekk av rattet, skru ut skruen og innsatsmutter og trekk ut avstengningsinnsatsen

Innsats

Rengjøring av innløpsiler

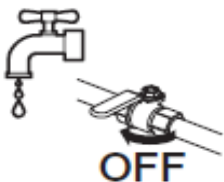

OFF

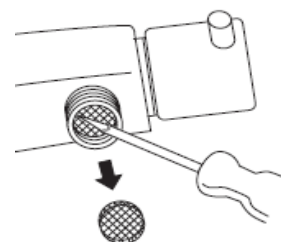
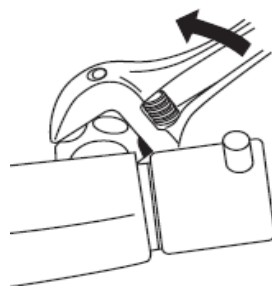

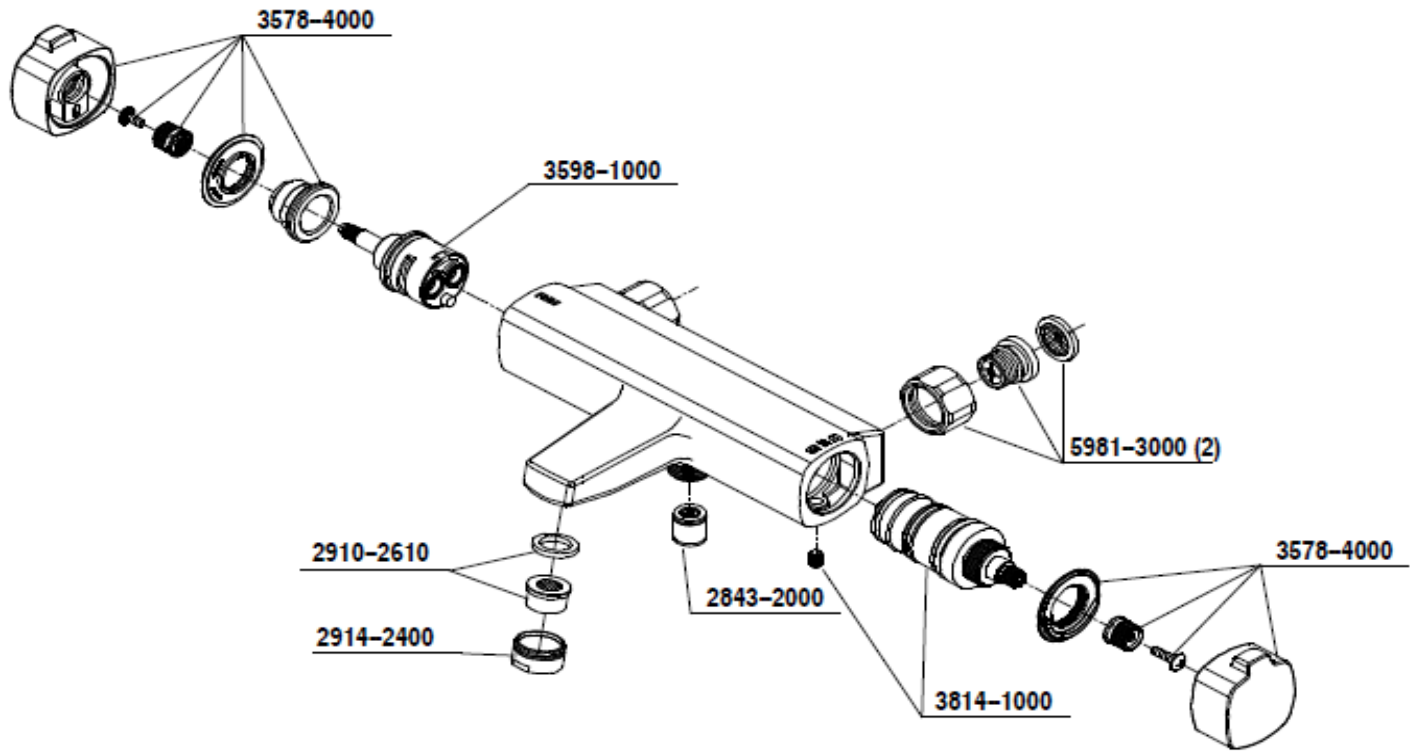

Reservedelsliste

Utførelse	FMM nr	NRF nr
Ratt, avstengningssiden med sperrering og innsatsmutter	3578-4000	
Keramisk reversibel kranoverdel	3598-1000	
Termostatoverdel med låseskrue	3814-1000	
Ratt, temperatursiden med sperrering	3578-4000	
Mutter, mutterflens, tilbakeslagsventil og filter (par)	5981-3000	
Tilbakeslagsventil	2843-2000	
Luftinnblandende strålesamler	2910-2610	
Hylse for strålesamler	2914-2400	