

IntraCulina

Minikök Bruksanvisning
Minikeittiöt Käyttöohje
Gebruiksaanwijzing

Minikjøkken Bruksanvisning
Mini Kitchen Directions for use

intra
SCANDINAVIAN DESIGN



SVENSKA

Modeller	4
Beskrivning	5
Säkerhet	8
Uppackning	10
Installation	10
Användning	11
Underhåll	11
Driftsproblem	12
Service	12
Demontering	12
Tillbehör	13
Tekniska data	14
Återvinning	15
Demontering av kylskåp	48

SUOMI

Mallit	4
Tuoteseloste	5
Turvallisuus	24
Pakkauksesta purkaminen	26
Asennus	26
Käyttö	27
Hoito-ohje	27
Toimintaongelmat	28
Huolto	28
Irrottaminen	28
Lisävarusteet	29
Tekniset tiedot	30
Kierrätys	31
Jääkaapin irrottaminen	48

NEDERLANDS

Model	4
Omschrijving	5
Veiligheid	40
Uitpakken	42
Installatie	42
Gebruik	43
Onderhoud	43
Probleemoplossing	44
Service	44
Losmaken	44
Accessoires	45
Technische informatie	46
Recycling	47
Koelkast losmaken	48

NORSK

Modell	4
Beskrivelse	5
Sikkerhet	16
Oppakning	18
Installasjon	18
Bruk	19
Vedlikehold	19
Driftsproblemer	20
Service	20
Demontering	20
Tilbehør	21
Tekniske data	22
Gjenvinning	23
Demontering av kjøleskap	48

ENGLISH

Model	4
Description	5
Safety	32
Unpacking	34
Installation	34
Use	35
Maintenance	35
Troubleshooting	36
Service	36
Demounting	36
Accessories	37
Technical data	38
Recycling	39
Demounting the fridge	48



Ceramic hob



Wet zone

Straight edges 30mm



Customized accessories

Hot plates



Large bowl



Sliding chopping board

Modell | Mallit | Model

CKCUL 1000

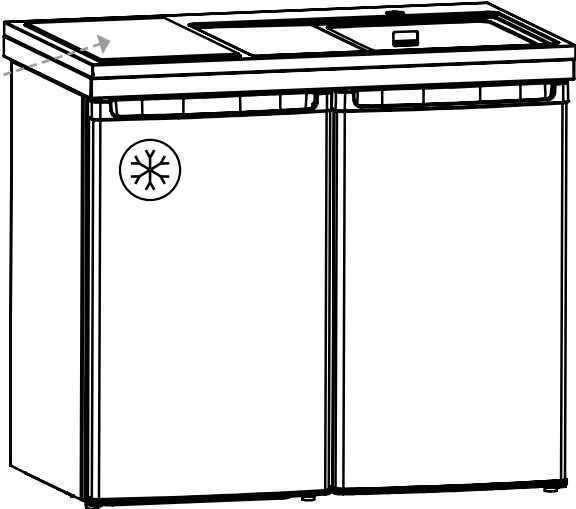

CKCUL 1200

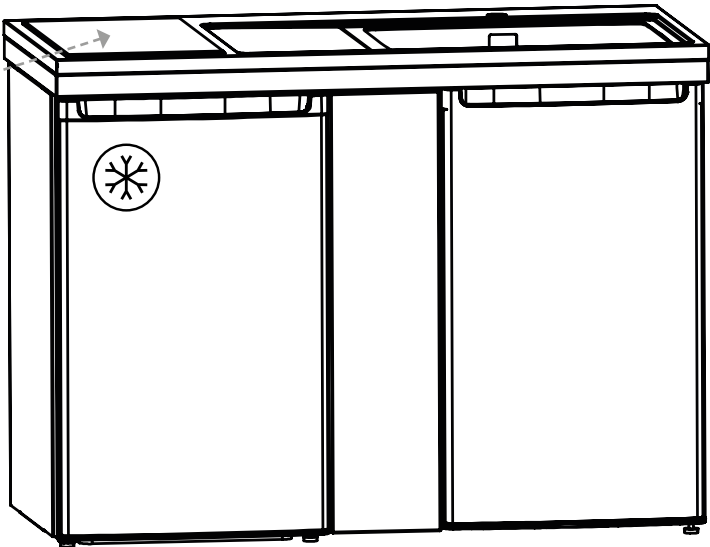

Beskrivning | Beskrivelse | Tuoteseloste
Description | Omschrijving

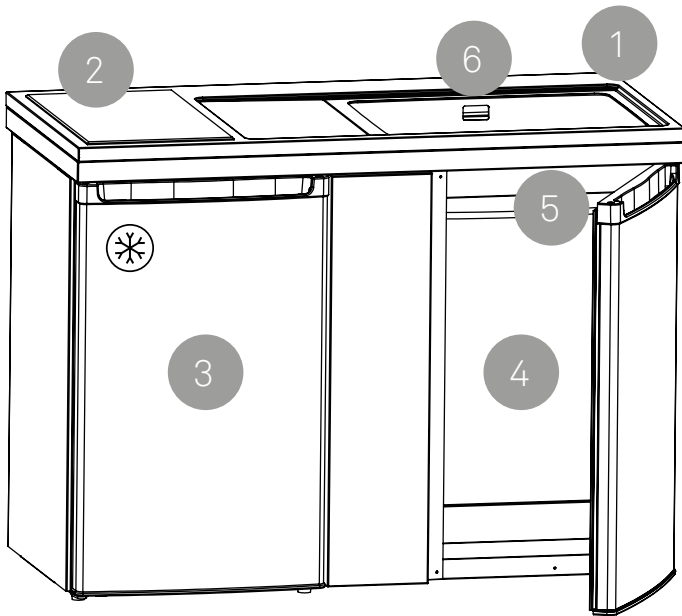

- 1 Rostfri diskbänk
Rustfri oppvaskbenk
Ruostumaton tiskipöytä
Stainless steel sink unit
RVS spoelbak
- 2 Spisenhet
Koketopp/Kokeplater
Keraaminen keittotaso/Keittolevyt
Cooking unit
Keramische/Elektrische Kookplaat
- 3 Kylskåp/förvaring
Kjøleskap
Jääkaappi (tai säilytyskaappi)
Fridge (or storage cupboard)
Koelkast (of kastruimte)

- 4 Förvaringskåp
Benkeskap
Säilytyskaappi
Storage cupboard
Kastruimte
- 5 Typskylt
Typeskilt
Tyypikilpi
Type plate
Type plaat
- 6 Hål Ø35 blandare
Hull Ø35 blandebatteri
Sekoittajan reikä Ø35
Ø35 mm hole for mixer tap
Ø35 mm kraangat geschikt voor
een mengkraan

Modell | Mallit | Model

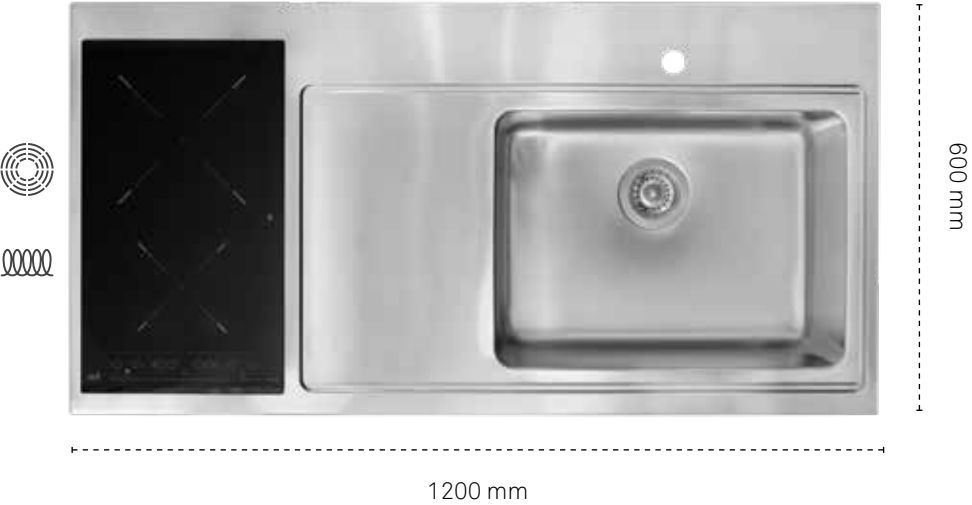
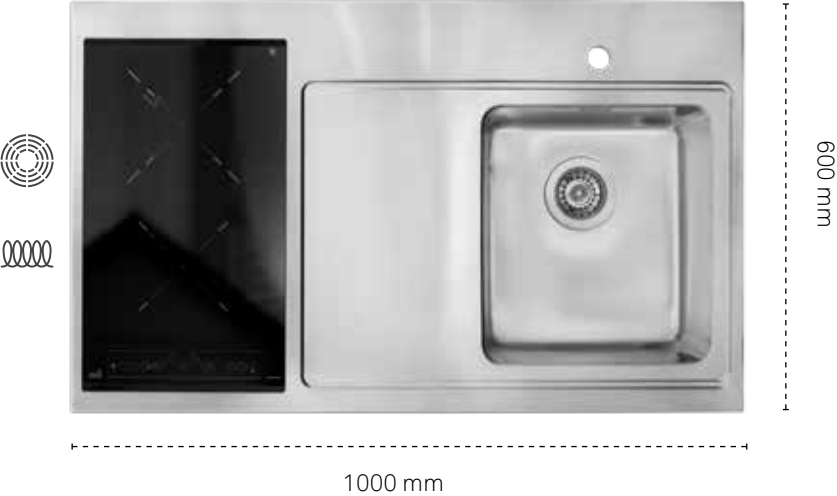

Modell | Mallit | Model

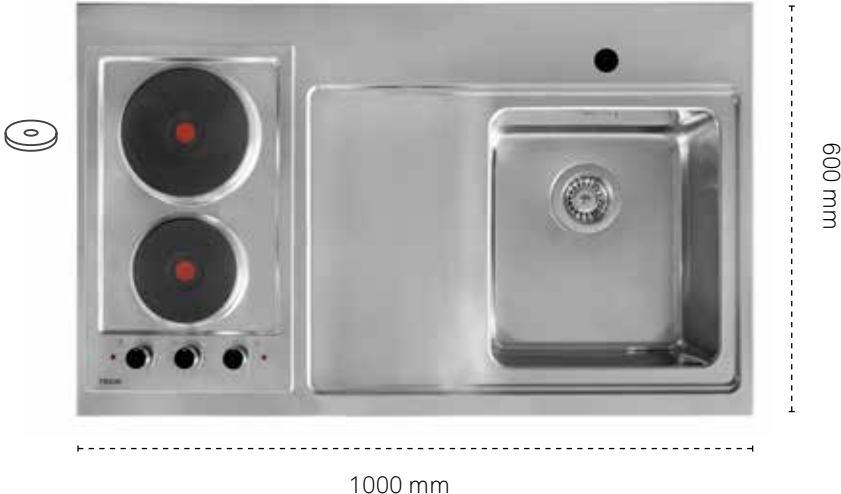

Lycka till med ditt nya minikök!

Läs noga igenom denna bruksanvisning så att du är säker på att miniköket är rätt installerat och används på rätt sätt.

Säkerhet

Säkerhet för barn och handikappade

- Barn under åtta års ålder ska bara använda produkten under tillsyn av någon person som ansvarar för barnets säkerhet.
- Miniköket kan användas av barn från åtta års ålder och personer med reducerad fysik, sensorisk eller mental förmåga, eller som saknar erfarenhet och kunskap, om de har tillsyn av någon person som är ansvarig för deras säkerhet eller om de fått tydliga instruktioner om hur produkten används på ett säkert sätt och förstår farorna med den.
- Tänk på att alltid placera kokkärl på spisenheten med handtagen in mot vägg, så att barn inte kommer åt dessa. Spisenheten blir mycket varm.
- Låt inte barn leka med produkten.
- Rengöring och användarunderhåll ska inte utföras av barn utan tillsyn.
- Håll barn och husdjur borta från produkten när den är igång eller när den svalnar. Åtkomliga delar är mycket varma.

Allmän säkerhet

- Alla ingrepp på produkten ska utföras av fackman.
- Var försiktig vid förflyttning av enheten. Den är tung!
- Var uppmärksam på anslutningssladdarna så att inte enheten placeras på dessa.
- Produkten och åtkomliga delar blir heta under användning. Vidrör inte värmeelementen.
- Miniköket får inte användas med extern timer eller separat fjärrkontrollsystem.
- VARNING: Övervakad matlagning med fett eller olja kan vara farlig och kan leda till brand.
- Försök ALDRIG att släcka en eld med vatten. Stäng av produkten och täck över flammen med t ex ett lock eller en brandfilt.
- VARNING: Förvara aldrig saker (kaffebryggare, elektriska maskiner eller annat brännbart material) på spisenheten, på grund av brandrisken.
- Använd inte ångrengörare vid rengöring av produkten.
- Explosionsfarliga vätskor ska inte förvaras i underskåpet.
- Miniköket är endast avsett för normalt inomhusbruk. Det får inte användas som värmekälla.

Uppackning

Kontrollera att enheten är felfri. Eventuella transportskador anmäls omedelbart till transportören. Saknas något i leveransen kontaktas återförsäljaren. Läs noga igenom denna anvisning och den anvisning som gäller kylskåpet.

Lyft av minikök

Se till att vara två personer. Greppa på undersidan av skåpen. Alternativt kan skåpdörrarna öppnas för att greppa inne i skåpen samt i den galvaniserade balken vid bakkanten av diskbänken. Undvik att lyfta hela enheten enbart i diskbänken, skador kan uppstå.

Förpackning

Förpackningsmaterialet är återvinningsbart och lämnas till det kommunala uppsamlingsstället/återbruket.

Installation

Användningsområde

Miniköken och spisbänkarna är avsedda för normalt hushållsbruk.

Placering

Enheten skall placeras inomhus i en rumstemperatur på 12–32°C. Minikök och spisbänkar får absolut inte inmonteras i skåp. Montera inte kakel så att det försvårar möjligheten att dra fram enheten. Skador uppkomna p.g.a. felaktig installation omfattas inte av garantin.

Minikök IntraCulina

Miniköket placeras på fast underlag. Har enheten kylskåp finns det 2 st ställbara fötter i framkant på detta. Det finns ytterligare 2 st ställbara fötter i gaveln på förvaringsskåpet. Ställ in fötterna så enheten hamnar i våg. Utgå från de fasta fötterna på kylskåpets baksida.

Spisbänk IntraCulina

Spisbänken monteras på underskåp med hjälp av hålen som finns på undersidan av enheten. Borra ej i skyddskåpan som täcker undersidan av spishällen. Tänk på att undersidan av spisenheten blir varm. Se därför till att det finns ett tak på underskåpet som hindrar material som förvaras i skåpet att komma i kontakt med undersidan av spisen. *Enheten har 1 st anslutningsladd med jordad stickpropp.*

VA-anslutning

Enheterna levereras med ventiler och vattenlås med flexibel slang. Diskbänken är försedd med armaturhål, Ø35 mm.

OBS!

Enheterna får absolut ej inmonteras i skåp. Diskbänken är i de flesta fall försedd med en skyddsfolie av plast. Den måste avlägsnas innan enheten tas i bruk. Miniköken med kylskåp har 2 st anslutningsladdar (spis+kylskåp) med jordade stickproppar.

Användning

Säkerhetsstängning keramikhällar

Om en eller fler plattor inte stängts av, av misstag, kommer de automatiskt att stängas av efter en tid. Se mer information om det i bruksanvisningen.

Induktionshäll: om kastrull/panna tas bort från plattan så stängs den automatiskt av, tills kastrull/panna ställs tillbaka.

Glaskeramikhäll

Se bruksanvisning som medföljer hällen.

Kokplattor

Kokplattorna regleras med en 6-läges strömställare, 5 effektlägen och 0-läge. Använd endast kärl med helt plan botten och med en diameter som passar respektive platta.

Timer

Av säkerhetsskäl är enheten som standard utrustad med timer. Plattorna stängs av efter inställd tid. Timern måste vridas upp för att kokplattorna skall bli användbara. Vrid alltid upp timern på max och sedan tillbaka till önskad tid. Kom ihåg att ställa vreden till kokplattor och timer på 0 efter användandet.

Miniköket får inte användas med extern timer eller separat fjärrkontroll.

Kylskåp

Se bruksanvisning som medföljer kylskåpet.

Underhåll

Diskbänken

För att diskbänken, tillverkad av rostfritt stål EN1.4301 (SS 2333), skall behålla sin finish så länge som möjligt rekommenderas regelbunden rengöring.

- Torka av diskbänken efter användandet. Använd fuktig trasa med lite diskmedel och skölj noga med rent vatten.
- Låt inte vatten eller andra vätskor torka in eftersom det då kan bli fläckar på ytan.
- Även om rostfritt stål tål hård behandling kan vassa föremål lätt repa materialet.
- Använd aldrig skurpulver eller stålull för att rengöra ytan. Förutom repor kan även rostangrepp bildas.
- Undvik att klorlösningar kommer i kontakt med diskbänken.
- Silverpolish kan lämna fläckar som inte kan tas bort.
- Matvaror som innehåller syror eller andra ämnen som kan angripa rostfritt stål måste snabbt torkas bort (t.ex. juicer, salt, senap, majonnäs).
- Placera inte heta kärl direkt på den rostfria toppen. Använd grytunderlägg eller placera på spisenheten.

Skulle fläckar bli kvar trots regelbunden rengöring kan det bero på starka rengöringskemikalier eller rester från vätskor som använts vid matlagning. Svåra fläckar kan avlägsnas med hjälp av speciella polermedel för rostfritt stål.

Vi rekommenderar användning av Intra Shining Kit. Polering med kritpulver på en mjuk trasa kan göra matta partier blanka igen.

Glaskeramikhäll

Använd rengöringskrapan för grövre smuts och rengöringsmedel speciellt avsedda för glaskeramikhällar. Använd aldrig repande svampar eller skurmedel.

Kokplattor

Använd härför avsedda, på marknaden förekommande, medel till rengöring.

Kylskåp

Se bruksanvisning som medföljer kylskåpet.

Driftsproblem

Glaskeramikhällen fungerar inte

Är miniköket inkopplat korrekt?
(2 stick-proppar, en för glaskeramikhäll och en för kylskåp).

Kontrollera säkringen i el-centralen.

Kokplattorna fungerar inte

Är miniköket inkopplat korrekt?
(2 stick-proppar, en för kokplattor och en för kylskåp).

Kontrollera säkringen i el-centralen samt att både timer och kokplattsvred är pådraget.

Kylskåp

Är miniköket inkopplat korrekt?
(2 stick-proppar, en för spisenheten och en för kylskåp). Se bruksanvisningen som medföljer kylskåpet.

Om inget av ovanstående hjälper skall serviceman tillkallas.

Service

Service och reservdelar kan erhållas genom våra återförsäljare.

Uppge alltid typbeteckning vid kontakter med serviceverkstad.

Demontering av kylskåp

Kylskåpet kan bortmonteras utan att hela miniköket behöver dras fram.
Se separat bild i slutet på detta häfte.

Tillbehör

RB-FR-SS



CB-CUL-BLACK



RB-FR-BLACK



EASY COVER



CB-FR-OAK



GOLVSKYDD



INSATS-B60



Tekniska data minikök IntraCulina

Minikök enligt nedanstående tekniska data	
Underskåp	1 st plåtskåp
Kylskåp	Nettovolym: 102 L **** Energiklass: F Kylmedia: R600a/21g
Mått	Höjd: 900 mm Djup: 610 mm Bredd: 1000-1200 mm beroende på modell

Tekniska data spisbänk IntraCulina / Häll

Anslutning el	220-240v/50Hz 16A
Glaskeramikhäll Induktionshäll (vissa modeller)	700/1700 W 1200 W
Effekt	2900 W – 3200 W (Induktion vissa modeller)
Elektronisk timer	Säkerhetsavstängning
Reglering	9-läges strömställare
Mått	Djup: 610 mm Bredd: 1000-1200 mm beroende på modell
	Hällen är tillverkad och godkänd i enlighet med nedanstående standarder: EN 60335-1:2012+A11:2014 EN 60335-2-6:2003+A1:2005+A2:2008+A11:2010+A12:2012+A13:2013 EN 62233:2008 EN 55014-1:2006+A1:2009+A2:2011 EN 55014-2:1997+A1:2001+A2:2008 EN 61000-3-2:2014 EN 61000-3-3:2013 EN 50564:2011 EN 60350-2:2013+A11:2014 EN 50581:2012

Tekniska data spisbänk IntraCulina / Kokplattor

Anslutning el	230V 50Hz 10A. Stickpropp med skyddsjord.
Kokplattor	Ø145; effekt 1000 W Ø180; effekt 1200 W
Effekt	1000–2200 W
Timer (tidur)	< 60 min
Reglering	6-läges strömställare
Mått	Djup: 610 mm Bredd: 1000-1200 mm beroende på modell
	Kokplattsenheten är tillverkad och godkänd i enlighet med nedanstående standarder: EN 60335-1:2012 + A13:2017; EN 62233:2008 EN 55014-1:2017; EN 55014-2:2015; EN 61000-3-2:2014; EN 61000-3-3:2013 EN 50564:2011 EN 50581:2012

Återvinning

En stor del av materialet i miniköket kan återvinnas. Skrota det enligt bestämmelserna om avfallshantering som gäller i ditt land. Innan du skrotar spisenheten, skär av elsladden så att den blir obrukbar.

Lykke til med ditt nye minikjøkken!

Les nøye gjennom denne bruksanvisningen så du er sikker på at minikjøkkenet er riktig installert og brukes slik det skal.

Sikkerhet

Sikkerhet for barn og personer med handikapp

- Barn under åtte år skal kun bruke produktet under tilsyn av en person som er ansvarlig for barnets sikkerhet.
- Minikjøkkenet kan brukes av barn fra åtte års alder og personer med redusert fysisk-, sensorisk- eller mental kapasitet, eller som mangler erfaring og kunnskap, om de har tilsyn av en person som er ansvarlig for deres sikkerhet eller om de har fått tydelige instruksjoner om hvordan produktet fungerer på en sikker måte og forstår konsekvensen av farene.
- Plasser alltid kokekar på komfyren med håndtaket vendt inn mot veggen, slik at barn ikke kan få tak i dem. Platetoppen blir veldig varm og skal ikke berøres.
- Barn skal ikke leke med minikjøkkenet.
- Rengjøring og brukervedlikehold skal ikke utføres av barn uten tilsyn.
- Hold barn og husdyr borte fra produktet når det er i bruk eller mens platene kjøles ned. Tilgjengelige deler er veldig varme.

Allmenn sikkerhet

- Alle inngrep på produktet skal foretas av fagmann.
- Vær forsiktig ved flytting av enheten. Den er tung!
- Vær forsiktig med de strømførende ledningene slik at ikke enheten plasseres på disse.
- Produktet og tilgjengelige deler blir varme under bruk.
- Kokeplatene skal ikke berøres når de er i bruk.
- Minikjøkkenet skal ikke betjenes med ekstern timer eller et separat fjernkontrollsystem.
- ADVARSEL: Uovervåket matlaging med fett eller olje er farlig og kan føre til brann.
- Slukk ALDRI eventuell ild med vann. Skru av elektrisiteten til produktet og dekk over flammen med et lokk eller et brannteppe.
- ADVARSEL: Ikke oppbevar noe på platetoppen selv når den er kald, på grunn av risikoen for brann.
- Bruk ikke et damp-rengjøringsapparat til rengjøring av produktet.
- Eksplosjonsfarlige væsker og kjemikalier som inneholder syre eller base, skal ikke oppbevares i underskapet.
- Minikjøkkenet er kun beregnet for normal innendørs bruk.
- Det skal ikke brukes som varmekilde.
- Ventilasjonsristen må aldri tildekkes.

Oppakning

Kontroller at enheten er feilfri. Eventuelle transport- skader meldes umiddelbart til transportøren. Øvrige mangler ved forsendelsen meldes til forhandleren. Les nøye gjennom denne bruksanvisningen og den som følger kjøleskapet.

Løfting av minikjøkkenet

Man må være to personer. Grip på undersiden av kabinettet. Alternativt kan skapdørene åpnes, slik at man griper inne i skapet eller i den galvaniserte kanten på baksiden av oppvaskbenken. Unngå å løfte hele benken kun i det rustfrie beslaget. Skader kan oppstå.

Emballasje

Pakningsmaterialet er gjenvinnbart og deponeres i henhold til kommunale bestemmelser.

Installasjon

Bruksområde

Minikjøkkenet og kjøkkenbenken er beregnet til vanlig husholdningsbruk.

Plassering

Enheden skal plasseres innendørs i en romtemperatur på 12–32 °C. Minikjøkkenet og kjøkkenbenk skal absolutt ikke innmonteres i skap. Monter ikke fliser slik at det forhindrer mulighet for å trekke fram enheten. Skader som oppstår som følge av feil montering dekkes ikke av garantien.

Minikjøkkenet IntraCulina

Minikjøkkenet må plasseres på fast underlag. Har enheten kjøleskap, finnes det to justerbare føtter i forkant av dette. Det finnes også to stk stillbare ben i gavlen på oppbevaringsskapet. Med utgangspunkt i de faste føttene på kjøleskapets bakside, juster føttene slik at minikjøkkenet blir stående vannrett.

Kjøkkenbenk IntraCulina

Kjøkkenbenken monteres på underskapet ved hjelp av hullet som er på undersiden av enheten. Ikke bor i beskyttelseskappen som dekker undersiden av platetoppen. Tenk på at undersiden av kokeenheten blir varm. Pass derfor på at det finnes et tak på underskapet som hindrer ting som oppbevares i skapet å komme i kontakt med undersiden av kokeenheten. Enheten har 1 stk. tilkoplings- ledning med jordet kontakt.

Vann tilkopleing

Enheden leveres med ventiler og vannlås med fleksibel slange. Oppvaskbenken er utstyrt med armaturhull – Ø35 millimeter.

OBS!

Enheteene må absolutt ikke monteres inn i skap. Ventilasjonsrister må aldri tildekkes. Oppvaskbenken er i de fleste tilfeller dekket med en beskyttelsesfolie av plast. Den må løsnes før enheten tas i bruk. Minikjøkkenet med kjøleskap har 2 stk. tilkopplingsledninger med jordet kontakt.

Bruk

Sikkerhetsavstengning på keramiske kokeplater

Hvis en eller flere plater ikke er slått av ved en feil vil de slå seg av automatisk etter en stund. Se mer informasjon om dette i bruksanvisningen.

Induksjonsplater: Hvis kaserollen / platen fjernes fra platen, slås den automatisk av til kaserollen / platen er fjernet.

Keramiske kokeplater

Se bruksanvisningen som leveres med kokeplaten. Minikjøkkenet kan ikke brukes med en ekstern timer eller en egen fjernkontroll.

Kokeplater

Kokeplatene reguleres med en 6-trinns bryter. 5 effekt trinn og 0 – stilling. Bruk kun kjeler med rett bunn og med en diameter som passer den respektive plate.

Timer (tidsur)

På grunn av sikkerheten er enheten som standard utrustet med timer. Platene slås av etter innstilt tid. Timeren må skrues på for at kokeplatene skal kunne tas i bruk. Skru alltid timeren på max og siden tilbake til ønsket tid. Husk å stille bryteren til kokeplater og timer på 0 etter bruk.

Minikjøkkenet kan ikke brukes med en ekstern timer eller en egen fjernkontroll.

Kjøleskap

Se bruksanvisningen som følger med kjøleskapet.

Vedlikehold

Oppvaskbenken

Regelmessig rengjøring anbefales for at oppvaskbenken, som er laget av rustfritt stål EN1.4301 (SS 2333), skal beholde finishen så lenge som mulig.

- Tørk av oppvaskbenken etter bruk. Bruk en fuktig klut med oppvaskmiddel og skyll nøye med rent vann.
- La ikke vann eller andre væsker tørke inn, ettersom det kan etterlate flekker.
- Selv om rustfritt stål tåler røff behandling kan skarpe gjenstander lett lage riper.
- Bruk aldri skurepulver eller stålull for å rengjøre overflaten. Dette kan medføre riper og rust-dannelse.
- Unngå at klorbestandige væsker kommer i berøring med oppvaskbenken.
- Sølvpuss kan sette flekker som ikke kan fjernes.
- Matvarer som inneholder syrer eller andre væsker som angriper rustfritt stål, må hurtig tørkes vekk (for eksempel juice, salt, sennep og majones).
- Ikke plasser varme kjeler direkte på toppen av rustfritt stål. Bruk kasserolleunderlag eller plasser den på koketoppen/kokeplaten.

Skulle flekker bli værende til tross for regelmessig rengjøring, kan det skyldes sterke rengjørings- kjemikalier eller rester fra væsker som er brukt til matlaging. Vanskelige flekker kan fjernes med et spesielt poleringsmiddel for rustfritt stål.

Vi anbefaler bruk av Intra Shining Kit. Polering med krittpulver på en myk klut kan også gjøre matte partier blanke igjen.

Keramiske kokeplater

Bruk rengjøringskrapen til grovere skitt og rengjøringsmidler spesielt beregnet for glasskeramikk. Bruk aldri ripende svamp eller slipemiddel.

Kokeplater

Benytt spesielle rengjøringsmidler for kokeplater. Spør om råd i forretningen.

Kjøleskap

Se bruksanvisningen som følger med kjøleskapet.

Driftsproblemer

Keramiske kokeplater fungerer ikke

Er minikjøkkenet korrekt tilkoblet? (2 stikkontakter. En for keramiske kokeplater og en for kjøleskap.) Kontroller sikringen i sikringsskapet.

Kokeplatene fungerer ikke

Er minikjøkkenet korrekt tilkoblet? (2 stikkontakter. En for kokeplater og en for kjøleskap.)

Kontroller sikringen i sikringsskapet. Sjekk at både timeren og bryteren for kokeplaten er skrudd på.

Kjøleskap

Er minikjøkkenet korrekt tilkoblet? (2 stikkontakter. En for kokeplater og en for kjøleskap.) Se bruksanvisningen som medfølger kjøleskapet.

Om ingen av rådene ovenfor hjelper, må servicetekniker tilkalles.

Service

Service og reservedeler kan bestilles via våre forhandlere.

Oppgi alltid typebetegnelse ved bestilling av service.

Demontering av kjøleskap

Kjøleskapet kan monteres ut uten at minikjøkkenet må løsnes og trekkes frem. Se separat bilde på slutten av bruksanvisningen.

Tilbehør

RB-FR-SS



RB-FR-BLACK



CB-FR-OAK



CB-CUL-BLACK



EASY COVER



GOLVSKYDD



INSATS-B60



Tekniske data minikjøkken IntraCulina

Kjøkkenbenk i henhold til nedenstående data	
Underskap	1 st stålskap
Kjøleskap	Nettovolum: 102 L **** Energiklasse: F Kjølevæske: R600a/21g
Mål	Høyde: 900 mm Dybde: 610 mm Bredde: 1000-1200 mm avhengig av modell

Tekniske data for kjøkkenbenk IntraCulina / Keramiske kokeplater

Tilkobling el	220-240v/50Hz 16A
Keramisk kokeplate Induksjonstopp (enkelte modeller)	700/1700 W 1200 W
Effekt	2900 W – 3200 W (Induksjon enkelte modeller)
Elektronisk timer	Sikkerhetsavstenging
Kontroll	9-lags strømstiller
Mål	Dybde: 610 mm Bredde: 1000-1200 mm avhengig av modell
	Den keramiske koketoppen er produsert og godkjent i henhold til standardene nedenfor: EN 60335-1:2012+A11:2014 EN 60335-2-6:2003+A1:2005+A2:2008+A11:2010 +A12:2012+A13:2013 EN 62233:2008 EN 55014-1:2006+A1:2009+A2:2011 EN 55014-2:1997+A1:2001+A2:2008 EN 61000-3-2:2014 EN 61000-3-3:2013 EN 50564:2011 EN 60350-2:2013+A11:2014 EN 50581:2012

Tekniske data for kjøkkenbenk IntraCulina / Kokeplater

Tilkobling el	230V 50Hz 10A. Jordet stikkontakt.
Kokeplater (1 eller 2 forekommer)	Ø145; effekt 1000 W Ø180; effekt 1200 W
Effekt	1000–2200 W
Timer (tidsur)	< 60 min
Kontroll	6-trinns bryter
Mål	Dybde: 610 mm Bredde: 1000-1200 mm avhengig av modell
	Kokeplateenheten er produsert og godkjent i henhold til standardene nedenfor: EN 60335-1:2012 + A13:2017: EN 62233:2008 EN 55014-1:2017: EN 55014-2:2015: EN 61000-3-2:2014: EN 61000-3-3:2013 EN 50564:2011 EN 50581:2012

Gjenvinning

En stor del av materialet i minikjøkkenet kan gjenvinnes. Kast det i henhold til vedtektene om avfallshåndtering som gjelder i ditt land. Før du kaster komfyren må du kutte av strømledningene slik at den blir ubrukbar.

Onnea uuden minikeittiösi johdosta!

Lue nämä ohjeet huolellisesti läpi varmistaaksesi, että minikeittiösi on asennettu oikein, ja että käytät sitä oikein.

Turvallisuus

Lapsia ja vammaisia koskeva turvallisuus

- Alle kahdeksanvuotiaat lapset saavat käyttää tuotetta vain, jos heitä valvotaan jatkuvasti.
- Yli 8-vuotiaat lapset ja henkilöt, joiden fyysiset, sensoriset tai henkiset kyvyt ovat rajoittuneet, tai joilla ei ole kokemusta ja tietoa laitteiden käytöstä, saavat käyttää minikeittiötä, jos heitä valvotaan tai heitä on opastettu koneiden turvallisesta käytöstä ja mahdollisista vaaroista.
- Laita kattilat ja pannut keraamiselle keittolevyille aina niin, että kahvat osoittavat seinään päin eivätkä lapset näin ylety niihin. Keraamiset keittolevyt tulevat erittäin kuumiksi.
- Älä anna lasten leikkiä tuotteen kanssa.
- Lapset eivät saa puhdistaa tai kunnossapitää keittiötä ilman aikuisen valvontaa.
- Pidä lapset ja lemmikkieläimet poissa laitteiden luota niiden ollessa käytössä tai niiden jäähtyessä. Osat kuumenevat erittäin paljon.

Yleinen turvallisuus

- Kaikki minikeittiölle tehtävät työt on jätettävä ammattilaisen suoritettaviksi.
- Ole varovainen yksikköä siirtäessäsi. Se on painava!
- Huomioi sähköjohdot ja varmista, ettei yksikköä aseteta niiden päälle.
- Laite ja sen osat kuumenevat käytön aikana. Älä kosketa lämpöelementtiin.
- Minikeittiötä ei saa käyttää ulkoisen ajastimen tai erillisen kauko-ohjausjärjestelmän kanssa.
- VAROITUS: Ruoan jättäminen valvomatta rasvaisen tai öljyisen ruoan valmistuksen yhteydessä saattaa olla vaarallista ja aiheuttaa tulipalon.
- Älä KOSKAAN yritä sammuttaa paloa vedellä. Sammuta tuotteen virta ja tukahduta palo esim. kannella tai sammutuspeitteellä.
- VAROITUS: Älä koskaan säilytä tavaroita (kahvinkeitintä, sähkökoneita tai muuta palavaa materiaalia) keittolevyjen päällä tulipaloriskin vuoksi.
- Älä puhdistu tuotetta höyrypuhdistimella.
- Räjähdysalttiita nesteitä ei saa säilyttää alakaapissa.
- Minikeittiö on tarkoitettu tavalliseen sisäkäyttöön. Sitä ei saa käyttää lämmönlähteenä.

Pakkauksesta purkaminen

Tarkista, että yksikkö on virheetön. Kaikista kuljetusvaurioista on ilmoitettava välittömästi toimitusyhtiölle. Jos jokin osa puuttuu toimituksesta, ota yhteyttä jälleenmyyjään. Lue nämä ohjeet sekä jääkaapin ohjeet huolellisesti.

Minikeittiön nostaminen

Yksikön nostamiseen tarvitaan aina kaksi henkilöä. Nosta yksikkö ottaen kiinni kaappien alapuolelta. Vaihtoehtoisesti voit avata kaapin ovet ja ottaa kiinni kaapin sisäpuolelta sekä tiskialtaan takana olevasta, galvanoidusta palkista. Vältä koko yksikön nostamista pelkästään tiskipöydästä, koska tämä saattaa vahingoittaa yksikköä.

Pakkaus

Pakkausmateriaali voidaan kierrättää, ja se pitäisi viedä paikalliseen kierrätyspisteeseen.

Asennus

Käyttö

Minikeittiö on tarkoitettu ainoastaan tavalliseen kotitalouskäyttöön.

Sijoittaminen

Yksikkö pitäisi sijoittaa sisätilaan, jonka lämpötila on 12–32 °C. Minikeittiötä ei saa missään tapauksessa asentaa kaapin sisään. Älä asenna kaakeleita niin, että ne hankaloittavat yksikön vetämistä ulos. Takuu ei kata mitään vaurioita, jotka johtuvat virheellisestä asennuksesta.

Minikeittiö

Minikeittiö on asennettava tukevalle pohjalle. Jos yksikköön kuuluu jääkaappi, edessä on kaksi säädettävää jalkaa. Lisäksi säilytyskaapin päätykappaleessa on kaksi säädettävää jalkaa. Säädä jalvoja niin, että yksikkö on suorassa. Tämä perustuu jääkaapin takana oleviin kiinteisiin jalkoihin.

Tiskipöytä ja liesi -yksikkö

Yksikkö asennetaan alakaappiin sen alapuolella olevien aukkojen avulla. Muista, että liedien alapinta kuumenee. Varmista siksi, että alakaapissa on katto, jotteivät kaapissa säilytettävät tavarat kosketa liedien alapintaan. Yksikössä on yksi sähköjohto, jossa on maadoitettu pistoke.

Vesijohtoliitäntä

Yksikössä on kaksi venttiiliä ja vesilukkoa sekä joustava letku. Tiskipöydässä on Ø 35 mm:n reikä vesihanalle.

HUOM:

Yksikköjä ei missään tapauksessa saa asentaa kaapin sisään. Useimmissa tapauksissa tiskipöydässä on toimituksen hetkellä suojakalvo, joka on poistettava ennen käyttöä. Jääkaapillisissa minikeittiöissä on kaksi sähköjohtoa (liesi ja jääkaappi), joissa on maadoitetut pistokkeet.

Käyttö

Keraamisten keittolevyjen turvasammutus

Jos yksi tai useampi keittolevy on vahingossa jäänyt päälle, ne sammuvat automaattisesti jonkin ajan kuluttua. Katso lisätietoja käyttöohjeista.

Induktioliesi: Jos kattila tai pannu otetaan pois levyltä, levy sammuu automaattisesti ja kytkeytyy jälleen päälle, kun kattila tai pannu laitetaan sen päälle.

Keraaminen keittotaso

Katso keraamisen keittotason mukana toimitetut erilliset käyttöohjeet.

Keittolevyt

Keittolevyjen teho valitaan 6-asentoisella valitsimella (5 tehoasentoa ja 0). Käytä keittolevyillä aina sopivan kokoista keittoastiaa, jonka pohja on tasainen ja puhdas.

Ajastin

Turvallisuussyistä yksikössä on ajastin vakiova- rusteena, jolloin keittolevyjen virta katkeaa automaattisesti valitun ajan kuluttua. Keittolevyt eivät kuumene ennen kuin ajastin on käännetty pois nolla-asennosta. Kierrä ajastin aina ensin maksimiasentoon ja sitten haluttuun ajankohtaan. Muista kääntää keittolevyjen ja ajastimen valitsimet aina nolla-asentoon.

Minikeittiötä ei saa käyttää ulkoisen ajastimen tai erillisen kaukosäätimen avulla.

Jääkaappi

Katso jääkaapin mukana toimitetut erilliset käyttöohjeet.

Hoito-ohje

Tiskipöytä

Suosittelemme tiskipöydän säännöllistä puhdistamista (valmistettu ruostumattomasta teräksestä EN1.4301 (SS 2333)), jotta sen pinta pysyy hyvässä kunnossa mahdollisimman pitkään.

- Pyyhi tiskipöytä käytön jälkeen. Käytä kosteaa liinaa ja vähän pesuainetta ja huuhtelee lopuksi puhtaalla vedellä.
- Älä anna veden tai muun nesteen kuivua, koska tällöin pintaan muodostuu tahroja.
- Vaikka ruostumaton teräs on erittäin kestävä, terävät esineet saattavat helposti naarmuttaa sitä.
- Älä koskaan käytä hankaavaa jauhetta tai teräsvillaa pinnan puhdistamiseen. Sen lisäksi, että nämä naarmuttavat pintaa, ne saattavat myös johtaa ruosteen muodostumiseen.
- Klooriliuokset eivät saa päästä kosketuksiin tiskipöydän kanssa.
- Hopeankiillotusaineet saattavat jättää jälkiä, joita ei voida poistaa.
- Ruoka-aineet, jotka sisältävät happoja tai muita ruostumatonta terästä vahingoittavia aineita, on pyyhittävä pois mahdollisimman nopeasti (esim. mehut, suola, sinappi, majoneesi). Jos säännöllisestä puhdistamisesta huolimatta pinnassa on jälkiä, nämä saattavat johtua voimakkaista puhdistuskemikaaleista

tai ruoanlaitossa käytetyistä nesteistä. Pinttyneet jäljet voidaan poistaa ruostumattomalle teräkselle tarkoitetuilla erikoiskiillotusaineilla. Suosittelemme Intra Shining Kit -sarjan käyttöä. Pehmeällä liinalla ja kalkkijauheella kiillottaminen voi palauttaa himmeiden alueiden kiillon. Älä laita kuumia astioita suoraan ruostumattomalle teräspinnalle. Käytä pannunalusia tai laita astia keraamiselle keittolevyllä. (keraaminen keittotaso/keittolevyt)

Keraaminen keittotaso

Käytä keraamisille lasipinnoille tarkoitettuja puhdistusraappoja ja puhdistusaineita. Katso erilliset ohjeet. Älä koskaan käytä hankaavia sieniä tai hankausaineita.

Keittolevyt

Käytä kaupasta saatavia keittolevyjen puhdistamiseen tarkoitettuja puhdistusaineita.

Jääkaappi

Katso jääkaapin mukana toimitetut erilliset käyttöohjeet.

Toimintaongelmat

Keraamisen keittolevyt eivät toimi

Onko minikeittiö liitetty oikein? (Kaksi pistoketta, yksi keraamiselle liedelle ja yksi jääkaapille.) Tarkista sähköpääkeskuksen sulake. Varmista, että ajastin ja keraaminen keittotaso on kytketty päälle.

Keittolevyt eivät toimi

Tarkista, onko minikeittiö asennettu oikein (kaksi pistoketta, yksi keittolevyille ja toinen jääkaapille).

Tarkista sulake.

Kun käännät keittolevyn kytkimen päälle, varmista että myös ajastin on päälle.

Jääkaappi

Onko minikeittiö liitetty oikein? (Kaksi pistoketta, yksi keraamiselle liedelle ja yksi jääkaapille.) Katso jääkaapin mukana toimitetut erilliset käyttöohjeet.

Jos kumpikaan yllä mainituista ohjeista ei poista ongelmaa, ota yhteyttä huoltoteknikkoon.

Huolto

Huollon ja varaosat voi tilata jälleenmyyjiemme kautta. Ilmoita aina mallinimi ottaessasi yhteyttä huoltoon.

Jääkaapin irrottaminen

Jääkaappi voidaan irrottaa vetämättä ulos koko minikeittiötä. Katso erillinen kuva tämän lehtisen lopussa.

Lisävarusteet

RB-FR-SS



CB-CUL-BLACK



RB-FR-BLACK



EASY COVER



CB-FR-OAK



GOLVSKYDD



INSATS-B60



Tekniset tiedot IntraCulina-minikeittiön | -lieden

IntraCulina-minikeittiön tekniset tiedot

Alla on kerrottu minikeittiön tekniset tiedot	
Alakaappi	1 peltikaappi
Jääkaappi	Nettotilavuus: 102 L **** Energialuokka: F Kylmäaine: R600a/21g
Mitat	Korkeus: 900 mm Syvyys: 610 mm Leveys: 1000-1200 mm mallista riippuen

IntraCulina-lieden tekniset tiedot / Keraaminen keittotaso

Sähkölitähä	220-240v/50Hz 16A
Keraaminen keittotaso Induktioliesi (tietyt mallit)	700/1700 W 1200 W
Teho	2900 W – 3200 W (Induktio, tietyt mallit)
Sähköinen ajastin	Turvasammutus
Säätö	9-asentoinen virtakytkin
Mitat	Syvyys: 610 mm Leveys: 1000-1200 mm mallista riippuen
	Yksikkö noudattaa seuraavia standardeja: EN 60335-1:2012+A11:2014 EN 60335-2-6:2003+A1:2005+A2:2008+A11:2010 +A12:2012+A13:2013 EN 62233:2008 EN 55014-1:2006+A1:2009+A2:2011 EN 55014-2:1997+A1:2001+A2:2008 EN 61000-3-2:2014 EN 61000-3-3:2013 EN 50564:2011 EN 60350-2:2013+A11:2014 EN 50581:2012

IntraCulina-lieden tekniset tiedot / Keittolevyt

Sähköliitäntä	230V 50Hz 10A. Suojamaadoitettu pistokosketin
Keittolevyt	Ø145; teho 1000 W Ø180; teho 1200 W
Teho	1000–2200 W
Ajastin (kytkinkello)	< 60 min
Säätö	6-asentoinen kytkin
Mitat	Syvyys: 610 mm Leveys: 1000-1200 mm mallista riippuen
	Yksikkö noudattaa seuraavia standardeja: EN 60335-1:2012 + A13:2017: EN 62233:2008 EN 55014-1:2017: EN 55014-2:2015: EN 61000-3-2:2014: EN 61000-3-3:2013 EN 50564:2011 EN 50581:2012

Kierrätys

Suuri osa minikeittiön materiaaleista voidaan kierrättää. Hävitä keittiö maassasi voimassa olevien jätemääräysten mukaisesti. Ennen keraamisen lieden hävittämistä leikkaa sähköjohto niin, ettei liettä voida käyttää.

Good luck with your new Mini kitchen!

Please read these instructions thoroughly. Ensure that your mini kitchen has been installed and is used correctly.

Safety

Safety for children and people with disabilities

- Appliance not to be used by children under the age of 8 without appropriate supervision.
- This appliance can be used by children 8 years and above, and persons with reduced physical, sensory or mental capabilities providing they are correctly supervised or given instructions concerning its use in a safe way, and also understand the potential hazards involved.
- Remember to always place pots and pans on the cooking unit with the handles pointing towards the wall, out of reach for children.
- Do not allow children to play with the mini kitchen.
- Cleaning and user maintenance shall not be carried out by children without supervision.
- Keep children and pets away from the appliance when it is in use or while cooling. Accessible parts can be extremely hot.

General safety

- All work on the mini kitchen must be carried out by a professional.
- Be careful when moving the unit, as it is heavy!
- Take care with the electric cables and ensure that the unit is not placed on top of them.
- The appliance and its accessible parts become hot during use.
- The mini kitchen may not be used with an external timer or separate remote control system.
- **WARNING:** Unattended cooking with fat or oil may be dangerous and could cause a fire.
- **NEVER** try to extinguish a fire with water, switch off the appliance and then cover flame e.g. with a lid or a fire blanket.
- **WARNING:** Danger of fire; do not store items on the cooking surface.
- Do not use a steam cleaner for cleaning the product.
- Hazardous liquids should not be stored in the cupboard.
- The mini kitchen is designed for normal indoor use only. It may not be used as a heat source.

Unpacking | Installation

Unpacking

Check that the unit is undamaged and complete. Any transportation damage must be reported immediately to the delivery firm. If any part is missing on delivery, contact your dealer. Read all instructions carefully.

Lifting the mini kitchen

The unit should always be lifted by two people. Lift from underneath the cupboards. Alternatively, open the cupboard doors and grip inside the cupboards and in the galvanised section at the back of the sink unit. Avoid lifting the whole unit by the sink unit only, as this may result in damage.

Packaging

The packaging material is recyclable and should be taken to your local recycling centre.

Installation

Use

The mini kitchen is intended for normal household use only.

Location

The unit should be placed indoors at a temperature of 12–32°C. Mini kitchens must never, under any circumstances, be installed inside a cupboard. Make sure that any tiling work does not make it difficult to pull the unit out. Any damage arising from faulty installation is not covered by the warranty.

Mini Kitchen IntraCulina

The mini kitchen must be installed on a firm foundation. If the unit includes a fridge, there are two adjustable feet at the front. There are a further two adjustable feet in the end-piece of the storage cupboard. Adjust the feet to make the unit horizontally level, based on the fixed feet on the back of the refrigerator.

Ceramic hob/sink unit IntraCulina

The unit is mounted onto the base cupboard using the holes on the underside of the unit. Remember that the bottom of the hob unit gets hot. Therefore, make sure the base cupboard has a ceiling to prevent materials stored in the cupboard from coming into contact with the underside of the hob. The unit has one cable with an earthed plug.

Plumbing

The units are supplied with valves and water traps with flexible hosing. The sink unit is fitted with a Ø35 mm hole for taps.

NB:

The units must never, under any circumstances, be installed inside a cupboard. In most cases the sink unit comes with a protective plastic film, which must be removed before use. Compact kitchens with fridges have two cables (hob and fridge) with earthed plugs.

Use

Security shutdown ceramic hobs

If one or more hobs are not turned off, by mistake, they will automatically shut down after some time. See more information in the operating instructions.

Induction hob: If the pan / saucepan is removed from the plate, it will automatically shut down until the pan / saucepan is placed back on the hob.

Ceramic hobs

See the separate instructions that come with the ceramic hobs.

Hot plates

The hot plates are controlled using a 6-position switch (5 heat settings and 0). Only use pots and pans with a completely flat bottom and with a diameter suitable for each hot plate.

Timer

For safety reasons the unit is fitted with a timer as standard. The hot plates switch off automatically after a pre-set time. The timer has to be turned on before the hot plates can be used. Always turn the timer up to the maximum and then back to the required time. Remember to set the knob for the hot plates and timer back to 0 after use.

The mini kitchen is not intended for operation by means of external timer or separate remote control.

Fridge

See the separate instructions that come with the fridge.

Maintenance

Sink unit

Regular cleaning is recommended to help the sink unit, made of stainless steel EN1.4301 (SS 2333), maintain its finish for as long as possible.

- Wipe off the sink unit after use. Use a damp cloth with a small amount of washing-up detergent, and rinse carefully with clean water.
- Do not allow water or other liquids to dry on as this may leave marks on the surface.
- Although stainless steel is very durable, sharp objects can easily scratch it.
- Never use scouring powder or steel wool to clean the surface. Apart from scratching, rust may also form.
- Do not allow chlorine solutions to come into contact with the sink unit.
- Silver polish may leave marks that cannot be removed.
- Food products containing acids or other substances that can harm stainless steel should be wiped up as soon as possible (e.g. juices, salt, mustard, mayonnaise). If marks appear despite regular cleaning, this may be due to strong cleaning chemicals or liquids used in cooking. Stubborn marks can be removed using special polishes designed for stainless

steel. We recommend Intra Shining Kit. Polishing with chalk powder on a soft cloth can restore the shine to dull areas.

- Do not place hot pots and pans directly on the stainless steel top. Use heat protection or place it on the cooking unit.

Ceramic hobs

Use the cleaning scraper for dirt and detergents intended for glass ceramic hobs. See separate instructions. Never use abrasive sponges or scour.

Hot plates

Use cleaning products designed specially for hot plates.

Fridge

See the separate instructions that come with the fridge.

The hot plates does not work

Is the compact kitchen connected properly? (Two plugs, one each for the hob unit and one for the fridge.)

Check the fuse in the main junction box. Ensure the timer and hot plate knob are turned on.

Fridge

Is the mini kitchen connected properly? (Two plugs, one each for the cooking unit and the fridge.) See the separate instructions that come with the fridge.

If none of the above rectifies the problem, call a service engineer.

Service

Servicing and spare parts are available through our dealers. Always state the model designation when contacting the service workshop.

Detaching the fridge

The fridge can be detached without pulling the entire compact kitchen out. See separate picture at the end of this booklet.

Troubleshooting

The ceramic hobs do not work

Is the compact kitchen connected properly? (Two plugs, one each for the ceramic hob and one for the fridge.) Check the fuse in the main junction box. Ensure the timer and ceramic hobs are turned on.

Accessories

RB-FR-SS



RB-FR-BLACK



CB-FR-OAK



CB-CUL-BLACK



EASY COVER



GOLVSKYDD



INSATS-B60



Technical data for Mini Kitchen IntraCulina

Mini kitchen according to technical data below	
Cupboard	1 metal cupboard
Fridge	Net volume: 102 L **** Energy class: F Cooling media: R600a/21g
Dimensions	Height: 900 mm Depth: 610 mm Width: 1000-1200 mm depending on model

Technical data for Pantry IntraCulina / Hobs

Electricity connection	220-240v/50Hz 16A
Ceramic hobs Induction hobs (some models)	700/1700 W 1200 W
Power	2900 W – 3200 W (Induction some models)
Electronic timer	Safety switch
Controls	9-position switch
Dimensions	Depth: 610 mm Width: 1000-1200 mm depending on model
	The unit fulfils the following standards: EN 60335-1:2012+A11:2014 EN 60335-2-6:2003+A1:2005+A2:2008+A11:2010 +A12:2012+A13:2013 EN 62233:2008 EN 55014-1:2006+A1:2009+A2:2011 EN 55014-2:1997+A1:2001+A2:2008 EN 61000-3-2:2014 EN 61000-3-3:2013 EN 50564:2011 EN 60350-2:2013+A11:2014 EN 50581:2012

Technical data for Pantry IntraCulina / Hot plates

Electricity connection	230V 50Hz 10A. Plug with protective ground
Hot plates	Ø145; power 1000 W Ø180; power 1200 W
Power	1000–2200 W
Timer	< 60 min
Controls	6-position switch
Dimensions	Depth: 610 mm Width: 1000-1200 mm depending on model
	The unit fulfils the following standards: EN 60335-1:2012 + A13:2017: EN 62233:2008 EN 55014-1:2017: EN 55014-2:2015: EN 61000-3-2:2014: EN 61000-3-3:2013 EN 50564:2011 EN 50581:2012

Recycling

A large part of the material in the mini kitchen can be recycled. Destroy it according to the waste management regulations that apply in your country. Before scrapping the cooking unit, cut off the power cord to make it unusable.

Veel plezier met uw nieuwe Kitchenette!

Lees a.u.b. de instructies zorgvuldig door om er zeker van te zijn dat u de kitchenette op een correcte wijze heeft geïnstalleerd en dat deze op een juiste manier wordt gebruikt.

Veiligheid

Veiligheid voor kinderen en minder valide mensen

- Niet geschikt voor kinderen onder de 8 jaar, tenzij onder continue toezicht.
- Dit product kan worden gebruikt door kinderen boven de 8 jaar en personen met beperkte fysieke motorische of mentale capaciteiten of beperkte ervaring en kennis indien ze supervisie of instructie ontvangen hebben betreffende het gebruik van het apparaat op een veilige manier en de risico's van het gebruik begrijpen.
- Onthoud altijd dat de pannen op de keramische kookplaat geplaatst moeten worden met de handgrepen richting de muur, buiten bereik van kinderen. De keramische kookplaten worden erg heet.
- De kitchenette is niet geschikt als speelgoed voor kinderen.
- Het reinigen en gebruiksonderhoud mag niet gedaan worden door kinderen zonder toezicht.
- Houd kinderen en huisdieren uit de buurt van de kitchenette, wanneer deze in gebruik is of wanneer deze afkoelt. De toegankelijke delen kunnen erg heet worden.

Algemene veiligheid

- Alle werkzaamheden met de kitchenette worden uitgevoerd door een kundig persoon.
- Wees voorzichtig met het verplaatsen van het apparaat. Deze is erg zwaar.
- Wees voorzichtig met de elektrische buigzame delen en zorg ervoor dat het apparaat hier niet boven op staat.
- Het apparaat en de toegankelijke delen worden heet tijdens het gebruik.
- De kitchenette mag niet worden gebruikt met een externe timer of los besturingssysteem.
- WAARSCHUWING: Koken zonder toezicht met vet of olie kan gevaarlijk zijn en brand veroorzaken.
- Probeer NOOIT het vuur met water te blussen, maar schakel het apparaat direct uit en bedek de vlammen met een blusdeken of deksel.
- WAARSCHUWING: Bewaar geen producten op de kookplaat. Dit geeft kans op brand.
- Gebruik geen stoomreiniger om het apparaat te reinigen.
- Gevaarlijke vloeistoffen mogen niet in de kastruimte worden bewaard.
- De kitchenette is uitsluitend ontworpen voor normaal gebruik binnenshuis.
- Het apparaat is niet geschikt als warmte bron.

Uitpakken

Controleer of de kitchenette beschadigd is. Eventuele transportschade moet direct gemeld worden bij de transporteur. Wanneer er onderdelen missen moet dit gemeld worden bij de leverancier. Lees de gebruiksaanwijzing zorgvuldig en ook de koelkast gebruiksaanwijzing.

De kitchenette verplaatsen/optillen

Het apparaat moet altijd minimaal door 2 personen worden opgetild. Til het apparaat vanaf de onderkant van de kast. Alternatief: Open de kast deuren en plaats de armen in de kastruimte en aan de achterzijde van de spoelbak. Vermijd om het apparaat alleen aan de spoelbak op te tillen, dit kan schade geven.

Verpakking

De verpakking is recyclebaar en kan bij uw plaatselijke milieustraat gebracht worden.

Installatie

Gebruik

De kitchenette is bedoeld voor normaal huishoudelijk gebruik.

Locatie

Dit apparaat moet binnenshuis op een temperatuur van 12–32°C worden geplaatst. Dit apparaat mag nooit in een kast worden geplaatst/gebruikt. Zorg dat het tegelwerk niet te dicht wordt geplaatst, waardoor het lastig is om het apparaat te verwijderen. Schade als gevolg van een foutieve installatie valt niet onder garantie.

Kitchenette IntraCulina

De kitchenette moet worden geïnstalleerd op een stabiele ondergrond. Als de kitchenette een koelkast bevat, zijn er 2 verstelbare poten aan de voorzijde. Er zijn ook nog 2 verstelbare poten aan het einde van de kastruimte. Pas de voeten aan zodat de kitchenette horizontaal stabiel is. Afgestemd op de 2 poten aan de achterkant van de koelkast.

Kookplaat/spoelbak IntraCulina

De kookplaat is gemonteerd op de bovenzijde van de kast doormiddel van de gaten aan de onderzijde van de kookplaat. Onthoud dat de onderkant van de kookplaat warm wordt. Zorg daarom voor ruimte onder de kookplaat. Deze ruimte kan niet worden gebruikt als opslagruimte. Deze kookplaat heeft 1 geaarde stekker.

Leidingwerk

De kitchenette wordt geleverd met een afvoerplug, sifon en flexibele slang. De spoelbak is voorzien van een Ø35 mm kraangat.

NB:

Dit apparaat mag onder geen enkele omstandigheden in een kast worden geplaatst. In de meeste gevallen wordt de spoelbak geleverd met een beschermend plastic laag, deze moet voor gebruik worden verwijderd. Kitchenettes met koelkasten hebben 2 geaarde stekkers. (kookplaat en koelkast)

Gebruik

Veiligheidsafsluiting keramische kookplaat

Als één of meer kookplaten niet zijn uitgeschakeld, zullen ze na enige tijd automatisch worden uitgeschakeld. Zie meer informatie in de bedieningsinstructies.

Inductiekookplaat

Als de pan van de plaat wordt verwijderd, wordt deze automatisch uitgeschakeld totdat de pan weer op de kookplaat wordt geplaatst. Zie meer informatie in de bedieningsinstructies.

Keramische kookplaat

Zie voor meer informatie de gebruiksaanwijzing voor keramische kookplaten.

Elektrische kookplaat

De Elektrische kookplaat worden bediend met een 6-standenschakelaar (5 warmtestanden en 0). Gebruik alleen potten en pannen met een volledig vlakke bodem en met een diameter geschikt voor elke kookplaat.

Timer

Om veiligheidsredenen is het apparaat uitgerust met een standaard timer. De kookplaten worden automatisch uitgeschakeld na een vooraf ingestelde tijd. De timer moet worden ingeschakeld voordat de kookplaten kunnen worden gebruikt. Draai altijd de timer tot het maximum en dan terug naar de

benodigde tijd. Vergeet niet om de knop terug te zetten na gebruik, beide op 0.

De kitchenette is niet bedoeld voor: bediening door middel van externe timer of aparte afstandsbediening.

Koelkast

Zie voor meer informatie de gebruiksaanwijzing voor koelkasten.

Onderhoud

Spoelbak

Regelmatig schoonmaken wordt geadviseerd om het materiaal van de gootsteen optimaal te behouden. Het is gemaakt van RVS EN1.4301 (SS 2333).

- Veeg de spoelbak na gebruik af. Gebruik een vochtige doek met een kleine hoeveelheid afwasmiddel en spoel voorzichtig af met schoonwater.
- Zorg dat er geen water of andere vloeistoffen op kunnen drogen in de spoelbak. Dit kan sporen achterlaten aan het oppervlak.
- Hoewel RVS zeer duurzaam is kunnen scherpe voorwerpen krassen maken.
- Gebruik nooit een schuurpons, dit maakt krassen en kan roestvorming geven.
- Laat geen chloor achter in de spoelbak.
- Zilverpoets kan sporen achterlaten die niet kunnen worden verwijderd.
- Voedselproducten die zuren of andere stoffen bevatten die schade toebrengen aan RVS moeten zo

spoedig mogelijk worden verwijderd. (bijvoorbeeld sappen, zout, mosterd, mayonaise, etc.)

- Als er ondanks regelmatige reiniging merktekens verschijnen is dit mogelijk te wijten aan sterk reinigende chemicaliën of gebruikte vloeistoffen in de keuken. Hardnekkige vlekken kunnen worden verwijderd met speciale lakken die ontworpen zijn voor RVS. We raden een Intra Shinning Kit aan. Eventueel polijsten met krijtpoeder op een zachte doek kan de glans herstellen.
- Plaats geen hete potten en pannen direct op het RVS oppervlak. Gebruik een hittebescherming of plaats het op de kookplaat.

Keramische kookplaten

Gebruik de reinigingsmiddelen die bedoeld zijn voor keramische kookplaten. Zie voor meer informatie de gebruiksaanwijzing voor keramische kookplaten. Gebruik nooit een schuurponsje.

Elektrische kookplaat

Gebruik reinigingsmiddelen die bedoeld zijn voor elektrische kookplaten. Zie voor meer informatie de gebruiksaanwijzing voor elektrische kookplaten.

Koelkast

Zie voor meer informatie de gebruiksaanwijzing voor koelkasten.

Probleem oplossen

De keramische kookplaten werken niet.

Is de kitchenette goed aangesloten? (2 stekkers, één voor de keramische kookplaat en één voor de koelkast) Controleer de zekering in de hoofdaansluitdoos. Zorg er voor dat de timer en keramische kookplaat zijn ingeschakeld.

De elektrische kookplaat werkt niet

Is de kitchenette goed aangesloten? (2 stekkers, één voor de elektrische kookplaat en één voor de koelkast) Controleer de zekering in de Meterkast. Zorg er voor dat de timer en elektrische kookplaat zijn ingeschakeld.

Koelkast

Is de kitchenette goed aangesloten? (2 stekkers, één voor de kookplaat en één voor de koelkast) Zie voor meer informatie de gebruiksaanwijzing voor koelkasten.

Als geen van bovenstaande het probleem oplost, bel dan een service monteur.

Service

Onderhoud en reserveonderdelen zijn beschikbaar via onze dealers. Vermeld altijd welk model het is bij contact met de servicedesk.

Koelkast los maken

De koelkast kan worden verwijderd zonder de hele keuken te hoeven opbreken. Zie afbeelding aan het einde van deze gebruiksaanwijzing.

Accessoires

RB-FR-SS



CB-CUL-BLACK



RB-FR-BLACK



EASY COVER



CB-FR-OAK



GOLVSKYDD



INSATS-B60



Technische informatie voor Kitchenette IntraCulina

Technische informatie	
Snijplank	1 metalen snijplank
Koelkast	Inhoud: 102 L **** Energie klasse: F Koelmedium: R600a/21g
Afmetingen	Hoog: 900 mm Diepte: 610 mm Breedte: 1000-1200 mm afhankelijk van model

Technische informatie voor Pantry IntraCulina / Keramische kookplaat

Elektronische aansluiting	220-240v/50Hz 16A
Keramische kookplaat Inductie kookplaat (sommige modellen)	700/1700 W 1200 W
Voeding	2900 W – 3200 W (inductie voor sommige modellen)
Elektronische timer	Veiligheidsschakelaar
Controles	9 positie schakelaar
Afmetingen	Diepte: 610 mm Breedte: 1000-1200 mm afhankelijk van model
	De keramische kookplaat is vervaardigd en goedgekeurd in overeenstemming met de onderstaande normen: EN 60335-1:2012+A11:2014 EN 60335-2-6:2003+A1:2005+A2:2008+A11:2010 +A12:2012+A13:2013 EN 62233:2008 EN 55014-1:2006+A1:2009+A2:2011 EN 55014-2:1997+A1:2001+A2:2008 EN 61000-3-2:2014 EN 61000-3-3:2013 EN 50564:2011 EN 60350-2:2013+A11:2014 EN 50581:2012

Technische informatie voor Pantry IntraCulina / Elektrische kookplaat

Elektronische aansluiting	230V 50Hz 10A. Geaarde stekker
Elektrische kookplaat	Ø145; vermogen 1000 W Ø180; vermogen 1200 W
Voeding	1000-2200 W
Timer	< 60 min
Controles	6-standen schakelaar
Afmetingen	Diepte: 610 mm Breedte: 1000-1200 mm afhankelijk van model
	De kookplaat is vervaardigd en goedgekeurd in overeenstemming met de onderstaande normen: EN 60335-1:2012 + A13:2017: EN 62233:2008 EN 55014-1:2017: EN 55014-2:2015: EN 61000-3-2:2014: EN 61000-3-3:2013 EN 50564:2011 EN 50581:2012

Recycling

Een groot deel van het materiaal in de kitchenette kan worden gerecycled. Wanneer u besluit de kitchenette weg te doen, volg dan de regels van het milieu die van toepassing zijn in uw land. En voordat u de kookplaat weg doet, moet u eerst de stekker eraf halen/ snijden zodat deze niet meer bruikbaar is.

Demontering av kylskåp | Demontering av kjøleskap

Demontering av spisbänk: Tag bort skruven (1) och dra bak spisbänken för att kunna lyfta upp den.

Demontering av kylskåp: Ta bort de fem skruvarna (2) och dra fram kylskåpet. Tag bort de två skruvarna (3) och flytta plåten (4). Tag bort de två skruvarna (5) och vinkeljärnet (6) till den nya kylen. Ta bort de fem skruvarna (7) och dra fram sidoplåten (8). Tag bort de tre skruvarna (9) och flytta dem till samma position för den nya kylen enligt mallen. Demontera de två bakre fötterna samt de två ställbara främre fötterna och flytta dem till den nya kylen.

Demontering av benkeplate: Ta bort skru (1) og ta tak bak benkeplaten for å kunne løfte den.

Demontering av kjøleskap: Fjern de fem skruene (2) og trekk ut kjøleskapet. Fjern de to skruene (3) og flytt platen (4). Fjern de to skruene (5) og vinkeljernet (6) til det nye kjøleskapet. Ta bort de fem skruene (7) og trekk fram sideplaten (8). Ta bort de tre skruene (9) og flytt dem til samme posisjon for det nye kjøleskap i henhold til malen. Demonter de to bakføttene og de to justerbare føttene i front og flytt dem til det nye kjøleskapet.

Tason irrottaminen: Irrota (1):llä merkitty ruuvi. Vedä tasoa eteenpäin, kunnes voit nostaa sen pois paikoiltaan.

Jääkaapin vaihto: Irrota viisi (2) ruuvia ja vedä jääkaappia eteenpäin. Irrota kaksi (3) ruuvia, irrota levy ja kiinnitä se uuteen jääkaappiin. Irrota kiinnike (6) avaamalla kaksi (5) ruuvia ja kiinnitä myös se uuteen jääkaappiin. Avaa viisi (7) ruuvia ja irrota

sivulevy (8). Irrota kolme (9) ruuvia ja siirrä ne samaan paikkaan uuteen jääkaappiin. Irrota vaihdettavasta jääkaapista molemmat takajalat sekä säädettävät etujalat ja kiinnitä ne uuteen jääkaappiin.

Detaching the pantry: Remove the screw (1) and pull the pantry backwards to be able to lift it up.

Detaching the fridge: Remove the five screws (2) and pull out the fridge. Remove the two screws (3) and move the plate (4). Remove the two screws (5) and the bracket (6) to the new fridge. Remove the five screws (7) and pull out the side plate (8). Remove the three screws (9) and move them to the same position for the new refrigerator according to the template. Remove the two rear feet as well as the two adjustable front feet and move them to the new fridge.

Verwijderen van het aanrechtblad:

Verwijder de schroef (1) en trek het aanrechtblad naar je toe zodat het kan worden opgetild.

Verwijderen van de koelkast:

Verwijder de 5 schroeven (2) en trek de koelkast uit de kast. Verwijder de 2 schroeven (3) en verwijder de plaat (4). Verwijder en verplaats de 2 schroeven (5) en het beugeltje (6) naar de nieuwe koelkast. Verwijder de 5 schroeven (7) en verwijder het zijpaneel (8). Verwijder en verplaats de 3 schroeven (9) naar de zelfde positie op de nieuwe koelkast volgens het sjabloon. Verwijder en verplaats de 2 achterpoten en 2 verstelbare voorpoten naar de nieuwe koelkast.

Jääkaapin irrotus | Detaching the fridge | Koelkast los maken

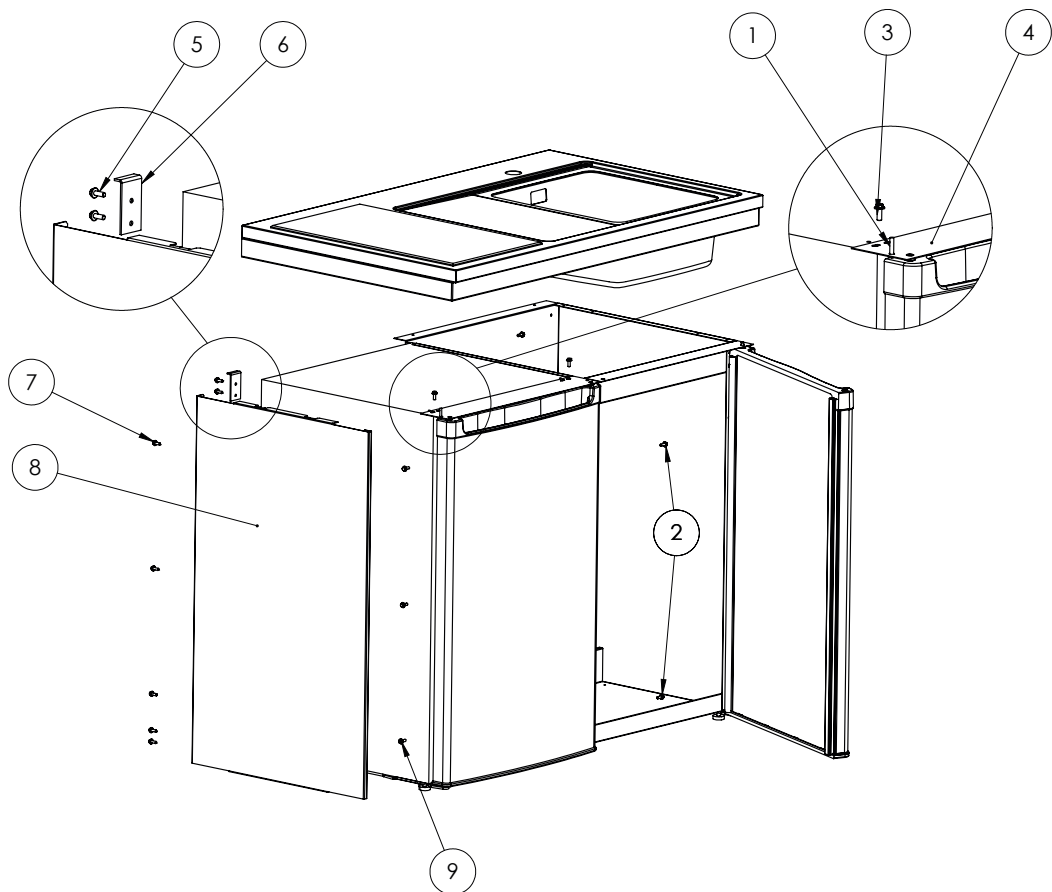







771600:4 - 2022

intra
SCANDINAVIAN DESIGN

www.intra-teka.com

A COMPANY OF THE **TEKA** GROUP