

Geberit Home-app

Betjene dusjtoalettet ved hjelp av app

Du kan utføre følgende funksjoner og innstillinger via Geberit Home-appen:

- Bruk fjernbetjeningsfunksjoner
- Tilpass og lagre apparatinnstillinger
- Ta kontakt med Geberit kundeservice
- Registrer apparat og forleng garantitjenester
- Oppdater fastvaren

Du kan hente følgende informasjon via Geberit Home-appen:

- Trinn-anvisninger til vedlikehold, avkalking og rengjøring
- Opplæringsfilmer om vedlikehold, avkalking og rengjøring
- Feilmeldinger
- Brukerhåndbøker

Geberit Home-appen er gratis tilgjengelig for Android- og iOS-smarttelefoner i de respektive appbutikkene.

iOS:



Android:



■ GEBERIT

GEBERIT AQUACLEAN SELA

KORT BRUKSANVISNING



Dette trenger du til rengjøringen

Velg egnede rengjøringsmidler og rengjøringsapparater

Geberit AquaClean rengjøringssett (art. nr. 242.547.00.1) inneholder et rengjøringsmiddel som er klart til bruk og som er optimalt tilpasset alle Geberit AquaClean-overflater.



FORSIKTIG

- Rengjøring med aggressive avkalknings- og rengjøringsmidler
Aggressive avkalknings- og rengjøringsmidler kan forårsake overflateskader.
- Fyll kun Geberit AquaClean avkalkningsmiddel på apparatet.
 - Bruk kun rengjøringsmidler som er godkjent av Geberit.

Geberit AquaClean forbruksmateriell



Geberit AquaClean rengjøringssett (art. nr. 242.547.00.1)



Geberit AquaClean avkalkningsmiddel (art. nr. 147.040.00.1)

Tillatte rengjøringsmidler



Kun hudvennlige rengjøringsmidler



Kun flytende rengjøringsmidler



Fortrinnsvis vannfortynnede rengjøringsmidler



Lett syrlige rengjøringsmidler (for eksempel fortynnet sitronsyre)



Svakt skumdannende rengjøringsmidler

Tillatte rengjøringsapparater



Myke svamper med små porer



Myke, lofrie og støvfrie kluter



Toalettbørste

Oversikt over apparatet

Geberit AquaClean Sela

- 1 Toalettlokk
- 2 Fjernkontroll med magnetisk veggfeste
- 3 Toalettsete
- 4 Dusjarm med dusjdyse og Ladydyse

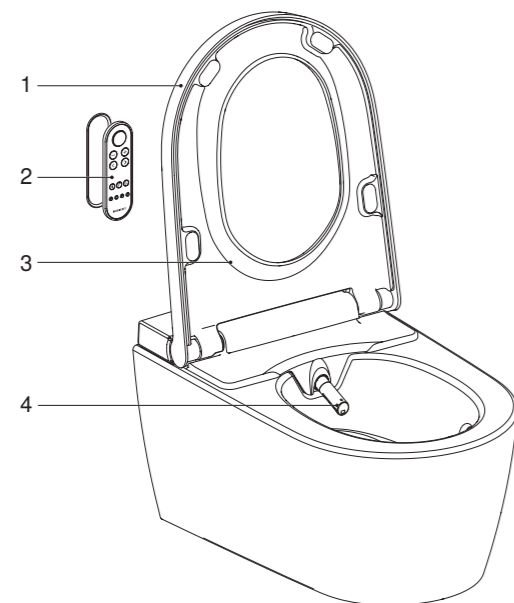

Tilordne fjernkontrollen

Slå på apparatet og trykk knappen <+> på fjernkontrollen i ca. 30 sekunder til <Pairing ok> vises på displayet på baksiden.

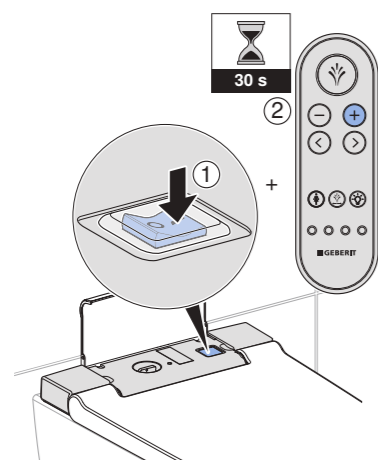

Oversikt over fjernkontrollen

Framsiden på fjernkontrollen

Alle funksjoner for daglig bruk kan betjenes på framsiden av fjernkontrollen.

- 1 <Dusj>-knapp
- 2 Knappene <->/<+>
- 3 <venstre> / <høyre>-pilkknapper
- 4 <Ladydusj>-knapp
- 5 <Pulserende bevegelse>-knapp
- 6 <Orienteringslys>-knapp
- 7 <Brukerprofil>-knapp

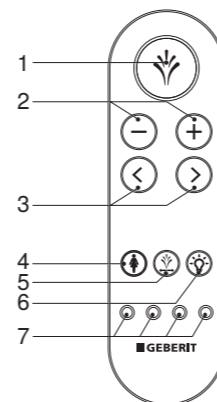

i Brukerprofiler gjør det mulig å få direkte tilgang til dine personlige innstillinger. Du kan lagre 4 brukerprofiler.

Baksiden på fjernkontrollen

Via baksiden på fjernkontrollen kan du velge enkelte funksjoner.

- 1 Batterirom
- 2 LCD-display
- 3 <oppe> / <nede>, <venstre> / <høyre>-pilkknapper

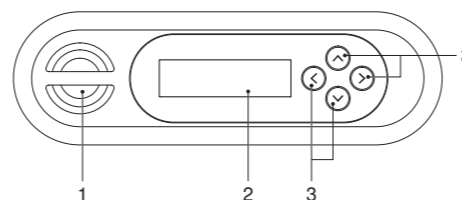

Slik betjener du apparatet

Bruke analdusjen

Trykk en gang på <Dusj>-knappen for å slå på analdusjen.

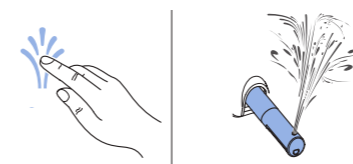

i Trykk på nytt på <Dusj>-knappen for å avslutte vaskeprosedyren før tiden.

Stille inn dusjstrålestyrken

Trykk på knappen <+> for å øke strålestyrken trinnvis.

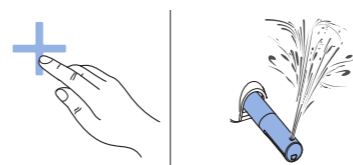

Trykk på knappen <-> for å redusere strålestyrken trinnvis.

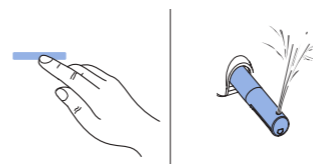

i Du kan stille inn strålestyrken i fem trinn.

Stille inn dusjarmposisjonen

Trykk på pilknappene for å posisjonere dusjarmen.

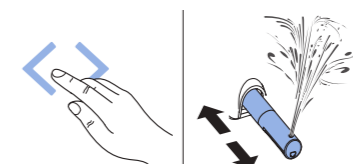

i Du kan stille inn dusjarmen i fem trinn.

Bruke Ladydusjen

Trykk én gang på <Ladydusj>-knappen for å slå på ladydusjen.

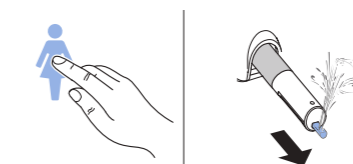

i Trykk på nytt på <Ladydusj>-knappen for å avslutte dusjingens før tiden.

Slå på den pulserende bevegelsen

Trykk på <Pulserende bevegelse>-knappen for å slå på den pulserende bevegelsen til analdusjen.

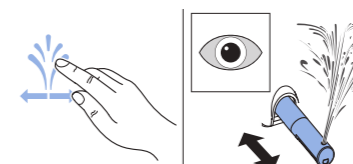

i Trykk på <Pulserende bevegelse>-knappen på nytt for å slå av den pulserende bevegelsen tidligere.

Slå på orienteringslyset

Trykk på <Orienteringslys>-knappen for å slå på orienteringslyset.

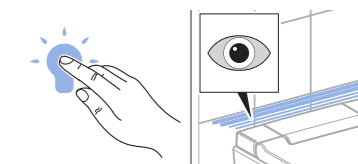

i Trykk på <Orienteringslys>-knappen på nytt for å slå av orienteringslyset.

Lagre brukerprofiler

Trykk på en av <Brukerprofil>-knappene i 2 sekunder for å lagre de aktuelle innstillingene som brukerprofil på denne knappen.

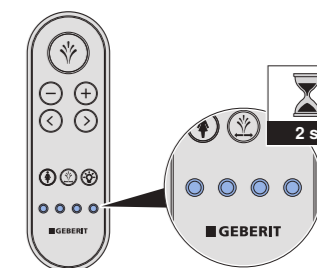

i Trykk på <Brukerprofil>-knappen på nytt for å hente fram brukerprofilen din.