

Installation

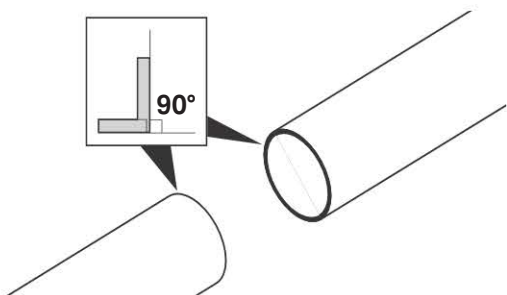

Montageanleitung	DE
Installation instructions	EN
Instructions de montage	FR
Istruzioni per il montaggio	IT
Montageaanwijzing	NL
Instrucciones de montaje	ES
Instruções de montagem	PT
Monteringsvejledning	DK
Monteringsanvisning	NO
Monteringsanvisning	SE
Asennusohje	FI
Leiðbeiningar um samsetningu	IS
Instrukcja montażu	PL
Szerelési útmutató	HU
Návod na montáž	SK
Montážní návod	CZ
Navodila za montažo	SL
Paigaldusjuhend	EE
Montāžas instrukcija	LV
Montavimo instrukcija	LT
Ръководство за монтаж	BG
Indicații pentru montaj	RO
Εγχειρίδιο συναρμολόγησης	GR
Montaj Kılavuzu	TR
Руководство по монтажу	RU
装配说明书	CN

1



2

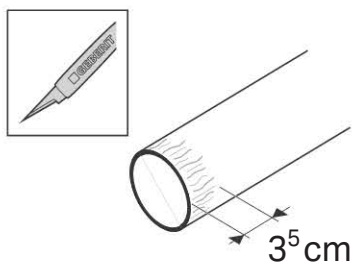

3

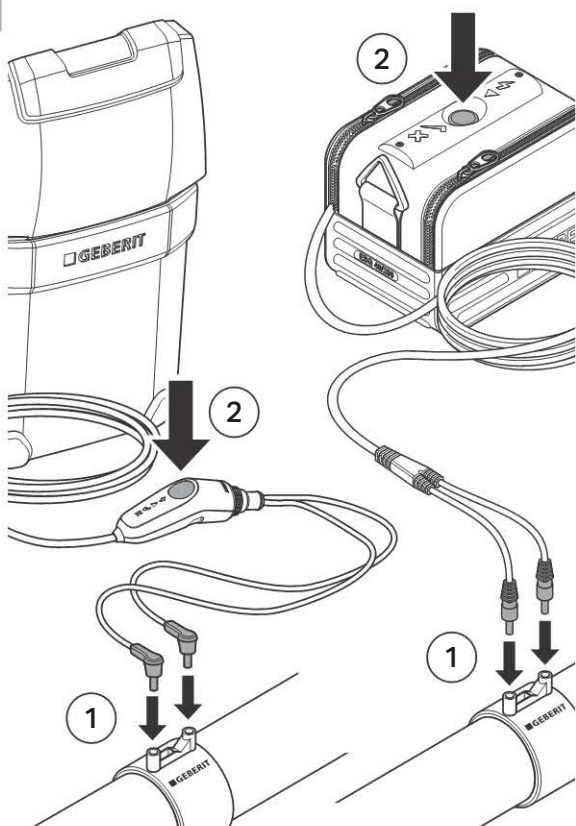

4

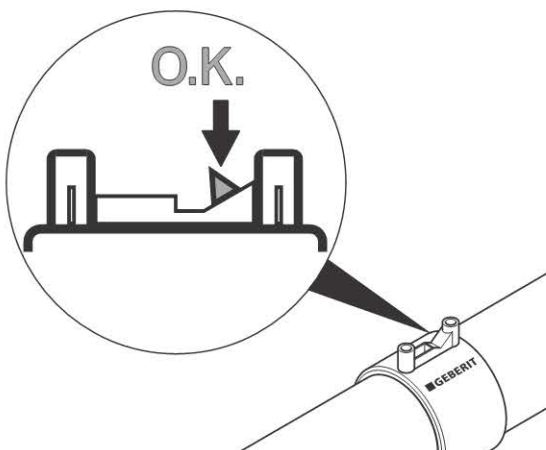

Sicherheit

Grundlegende Sicherheitshinweise

- Montageanleitung und Sicherheitshinweise vollständig lesen und die darin enthaltenen Anweisungen strikt befolgen
- Länderspezifische Vorschriften beachten



GEFAHR

Lebensgefahr durch Stromschlag

- ▶ Nasse oder wasserführende Leitungen nicht verschweissen
- ▶ Elektroschweissmuffe nur mit eingesteckten Rohren und Formstücken verwenden
- ▶ Elektroschweissmuffe nicht über Tragschalen verschweissen



WARNUNG

Verletzungsgefahr durch Verbrennungen

- ▶ Leitung und Elektroschweissmuffe während Schweißprozess und Abkühlphase nicht berühren



VORSICHT

Fehlerhafte Schweissung

- ▶ Zu verschweissende Leitung während Schweißprozess und Abkühlphase spannungsfrei halten
- ▶ Luftzug durchs Rohrinne vermeiden
- ▶ Rohrenden trocken und schmutzfrei halten

Bestimmungsgemässe Verwendung

Die Geberit Elektroschweissmuffen sind ausschliesslich für folgende Verwendung bestimmt:

- Verbindungen von Geberit PE und Geberit Silent-db20 Rohren und Formstücken
- Anschluss an Geberit Elektroschweissgeräte ESG 40-160 bzw. ESG 40/200 bzw. ESG 3 bzw. ESG light

Eine andere oder darüber hinausgehende Verwendung gilt als nicht bestimmungsgemäss. Für hieraus resultierende Schäden haftet Geberit nicht.

Technische Daten

Montagetemperatur

-10 - +40

°C

Die Elektroschweissmuffe erzeugt durch ihr Schrumpfvermögen von 2,5 - 5,0 % automatisch den nötigen Anpressdruck.

Montage



Die Elektroschweissmuffe kann auch als Überschiebemuffe verwendet werden:

Elektroschweissmuffe und Rohrenden für Überschiebemuffe vorbereiten

- ▶ Anschlagring mit Schraubendreher entfernen und Einstecktiefe von 3 cm an Rohrenden markieren

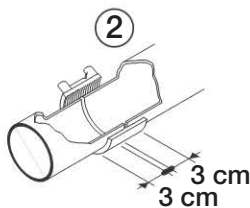
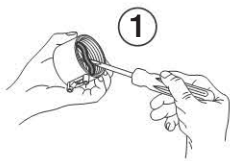

Safety

Basic safety notes

- Read the installation instructions and safety notes in their entirety and follow the instructions they contain to the letter
- Observe country-specific regulations



DANGER

Danger of fatal electric shock

- ▶ Do not weld wet or water-filled pipes
- ▶ Only use electrofusion sleeve couplings with inserted pipes and fittings
- ▶ Do not weld electrofusion sleeve couplings over support shells



WARNING

Risk of injury from burns

- ▶ Do not touch the pipe or electrofusion sleeve coupling during the welding process and cooling-down phase



CAUTION

Faulty welding

- ▶ Pipes to be welded must be kept in a tension-free position during the welding process and cooling-down phase
- ▶ Avoid air draughts through the pipe interior
- ▶ Keep the pipe ends dry and free of dirt

Intended use

Geberit electrofusion sleeve couplings are exclusively intended for the following uses:

- Connecting Geberit PE and Geberit Silent-db20 pipes and fittings
- Connecting to Geberit electrofusion machines ESG 40-160 or ESG 40/200 or ESG 3 or ESG light

Any other use or a use extending beyond this is deemed to be improper. Geberit will not accept liability for any resulting damage.

Technical Data

Installation temperature	-10 - +40	°C
--------------------------	-----------	----

The electrofusion sleeve coupling automatically generates the necessary pressure by means of its contraction capacity of 2.5 - 5.0 %.

Installation



The electrofusion sleeve coupling can also be used as a slide-over sleeve:

Prepare the electrofusion coupling and the pipe ends for the slide-over sleeve

- ▶ Remove the stop ring using a screwdriver and mark the insertion depth of 3 cm on the pipe ends

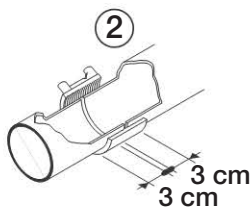
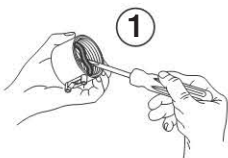

Sécurité

Consignes de sécurité fondamentales

- Lire entièrement les instructions de montage et les consignes de sécurité et suivre les instructions au pied de la lettre
- Respectez la réglementation nationale



DANGER

Danger de mort par électrocution

- ▶ Ne pas souder les conduites mouillées ou contenant de l'eau
- ▶ Ne souder les manchons à souder électriques que lorsque tubes et raccords sont emboîtés
- ▶ Ne pas souder les manchons à souder électriques sur des coques



AVERTISSEMENT

Risque de blessure par brûlure

- ▶ Ne pas toucher ni conduites ni manchons à souder électriques pendant l'opération de soudure et la phase de refroidissement



ATTENTION

Soudure présentant des défauts

- ▶ La conduite doit être sans tension pendant l'opération de soudure et la phase de refroidissement
- ▶ Éviter les courants d'air à l'intérieur des tubes
- ▶ Maintenir les extrémités des tubes sèches et propres

Utilisation conforme

Les manchons à souder électriques Geberit doivent uniquement être utilisés pour les cas suivants :

- Connexions de tubes et de raccords Geberit PE et Geberit Silent-db20
- Branchement sur les appareils à souder électriques Geberit ESG 40-160 ou ESG 40/200 ou ESG 3 ou ESG light

Toute autre utilisation que celle décrite ci-dessus est considérée comme non conforme. Geberit ne répond d'aucun dommage en résultant.

Caractéristiques techniques

Température d'installation	-10 - +40	°C
----------------------------	-----------	----

La force de pressage requise est générée automatiquement par le manchon à souder électrique grâce à sa capacité de retrait de 2,5 à 5,0 %.

Montage



Le manchon à souder électrique peut également être utilisé comme manchon double :

Préparer le manchon à souder électrique et les extrémités de tuyau pour l'utilisation en manchon double

- ▶ Retirer la bague de butée avec un tournevis et marquer la profondeur d'emboîtement de 3 cm aux extrémités de tuyau

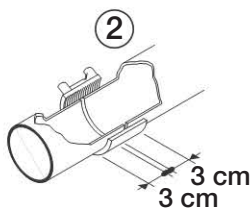
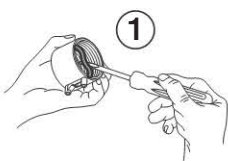

Sicurezza

Avvertenze fondamentali per la sicurezza

- Leggere interamente le istruzioni per il montaggio e le avvertenze di sicurezza e seguire rigorosamente le indicazioni ivi contenute
- Rispettare le norme nazionali



PERICOLO

Pericolo di morte per scosse elettriche!

- ▶ Non saldare tubi umidi o che conducono acqua
- ▶ Utilizzare il manicotto termoelettrico soltanto con tubi e raccordi inseriti
- ▶ Non saldare il manicotto termoelettrico sopra i canali portanti



AVVERTENZA

Pericolo di lesioni da ustione

- ▶ Non toccare né il tubo né il manicotto termoelettrico durante l'operazione di saldatura e in fase di raffreddamento



ATTENZIONE

Saldatura errata

- ▶ Durante il processo di saldatura e in fase di raffreddamento non sottoporre il tubo da saldare a una sollecitazione di tensione
- ▶ Evitare che correnti d'aria attraversino l'interno del tubo
- ▶ Mantenere asciutte e pulite le estremità dei tubi

Utilizzo secondo le disposizioni

I manicotti termoelettrici Geberit sono concepiti esclusivamente per il seguente utilizzo:

- Collegamento di tubi e raccordi Geberit PE e Geberit Silent-db20
- Allacciamento a saldatrici elettriche Geberit ESG 40-160 o ESG 40/200 o ESG 3 o ESG light

Un impiego diverso o che si discosti da quello specificato non è considerato conforme alla destinazione. Geberit non risponde per i danni che ne derivano.

Dati tecnici

Temperatura di montaggio	-10 - +40	°C
--------------------------	-----------	----

Grazie al suo potere di restringimento del 2,5 - 5,0 %, il manicotto termoelettrico genera automaticamente la forza di pressione necessaria.

Montaggio



Il manicotto termoelettrico può anche essere utilizzato come manicotto doppio

Preparazione del manicotto termoelettrico e delle estremità dei tubi per il manicotto doppio

- ▶ Rimuovere l'anello di arresto con un cacciavite e contrassegnare la profondità d'inserimento di 3 cm sulle estremità dei tubi

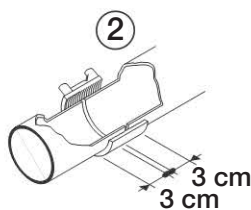
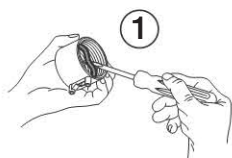

Veiligheid

Fundamentele veiligheidsvoorschriften

- Montagehandleiding en veiligheidsvoorschriften volledig lezen en de daarin genoemde aanwijzingen nauwkeurig opvolgen
- Specifieke nationale voorschriften in acht nemen



GEVAAR

Levensgevaar door elektrische schok

- ▶ Natte of met water gevulde leidingen niet lassen
- ▶ Elektrolasmof alleen met ingestoken buizen en hulpstukken gebruiken
- ▶ Elektrolasmof niet over draagschalen lassen



WAARSCHUWING

Gevaar voor letsels door verbrandingen

- ▶ Leiding en elektrolasmof tijdens het lasproces en in de afkoelfase niet aanraken



VOORZICHTIG

Foute lassing

- ▶ Te lassen leiding tijdens het lasproces en in de afkoelfase spanningsvrij houden
- ▶ Tocht in de buis moet worden voorkomen
- ▶ Buisenden droog en schoon houden

Reglementair gebruik

De Geberit elektrolasmoffen zijn uitsluitend voor het volgende gebruik bestemd:

- Verbindingen van Geberit PE en Geberit Silent-db20 buizen en hulpstukken
- Aansluiting aan Geberit elektrische lasapparaten ESG 40-160 resp. ESG 40/200 resp. ESG 3 resp. ESG light

Ander of verdergaand gebruik geldt als niet-reglementair. Voor daaruit ontstane schade is Geberit niet aansprakelijk.

Technische gegevens

Montagetemperatuur	-10 - +40	°C
--------------------	-----------	----

De elektrolasmof produceert door zijn krimpvormen van 2,5 - 5,0 % automatisch de nodige lasdruk.

Montage



De elektrolasmof kan ook als overschuifmof worden gebruikt:

Elektrolasmof en buiseinden voor overschuifmof voorbereiden

- ▶ Aanslagring met schroevendraaier verwijderen en insteekdiepte van 3 cm aan buiseinden markeren

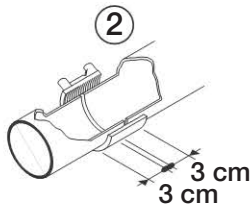
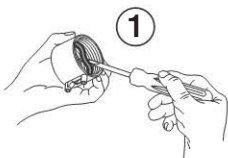

Seguridad

Normas de seguridad básicas

- Leer completamente las instrucciones de instalación y las normas de seguridad, y observar estrictamente las indicaciones contenidas en las mismas
- Observar las normativas nacionales



PELIGRO

Peligro de muerte por descarga eléctrica

- ▶ No soldar tuberías húmedas ni conductoras de agua
- ▶ Utilizar el manguito electrosoldable únicamente con tubos y accesorios insertados
- ▶ No soldar el manguito electrosoldable por encima de bandejas de soporte



ADVERTENCIA

Peligro de lesiones por quemaduras

- ▶ No tocar la tubería ni el manguito electrosoldable durante el proceso de soldadura ni durante la fase de enfriamiento



ATENCIÓN

Soldadura errónea

- ▶ Mantener la tubería a soldar libre de tensiones durante el proceso de soldadura y la fase de enfriamiento
- ▶ Evitar corrientes de aire en el interior del tubo
- ▶ Mantener los extremos de los tubos secos y limpios

Aplicación adecuada

Los manguitos electrosoldables de Geberit sólo están destinados para la siguiente aplicación:

- Las uniones de tubos PE de Geberit y Silent-db20 de Geberit y accesorios
- La conexión a las máquinas de electrofusión ESG 40-160 o ESG 40/200 o ESG 3 o ESG light de Geberit

Cualquier otra aplicación no será considerada como uso adecuado. Geberit no se responsabilizará de los daños resultantes.

Información técnica

Temperatura de montaje	-10 - +40	°C
------------------------	-----------	----

El manguito electrosoldable genera automáticamente la presión de contacto requerida, gracias a su capacidad de contracción de un 2,5 - 5,0 %.

Montaje

- i** El manguito electrosoldable también se puede utilizar como manguito de empalme:

Preparar el manguito electrosoldable y los extremos de los tubos para el manguito de empalme

- ▶ Retirar el anillo de detención con un destornillador y marcar una profundidad de inserción de 3 cm en los extremos de los tubos

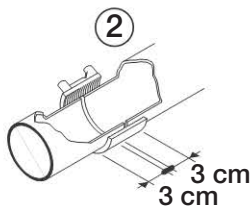
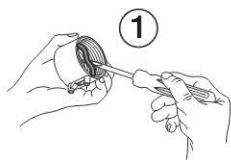

Segurança

Instruções básicas de segurança

- Ler completamente as instruções de instalação e de segurança e respeitar rigorosamente as instruções apresentadas
- Respeitar as normas específicas do país



PERIGO

Perigo de vida provocado por choque eléctrico

- ▶ Não soldar tubos molhados ou condutas de água
- ▶ As mangas para soldadura eléctrica só devem ser soldadas com tubos e peças moldadas encaixadas
- ▶ Não soldar as mangas de soldadura eléctrica sobre calhas de apoio



ATENÇÃO

Perigo de ferimento provocado por queimaduras

- ▶ Não tocar no tubo nem nas mangas para soldadura eléctrica durante o processo de soldadura e a fase de arrefecimento



CUIDADO

Soldadura incorrecta

- ▶ Durante o processo de soldadura e a fase de arrefecimento, o tubo tem de ser mantido isento de tensões
- ▶ Evitar a ventilação dentro dos tubos
- ▶ Manter as extremidades do tubo secas e limpas

Uso pretendido

As mangas para soldadura eléctrica da Geberit devem ser aplicadas exclusivamente em:

- Ligações de tubos e peças moldadas Geberit PE e Geberit Silent-db20
- Conexão a máquinas para electrosoldadura Geberit ESG 40-160 ou ESG 40/200 ou ESG 3 ou ESG light

Qualquer aplicação diferente da indicada é considerada inadequada. A Geberit não assume qualquer responsabilidade por consequentes danos.

Dados técnicos

Temperatura de instalação	-10 - +40	°C
---------------------------	-----------	----

A força de pressão necessária é produzida automaticamente pela manga de electrosoldadura, através da sua capacidade de retracção de 2,5 - 5,0 %.

Instalação



A manga de electrosoldadura também pode ser utilizada como manga de união:

Preparar a manga de electrosoldadura e as extremidades do tubo para a manga de união

- ▶ Remover o anel de retenção com uma chave de fendas e marcar uma profundidade de inserção de 3 cm nas extremidades do tubo

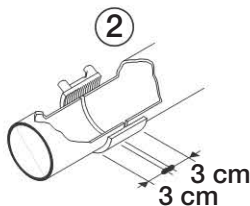
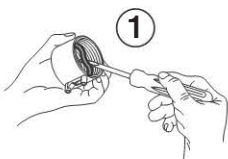

Sikkerhed

Grundlæggende sikkerhedsinstruktioner

- Læs monteringsvejledningen og sikkerhedsinstruktionerne grundigt, og følg anvisningerne nøje
- Følg de nationale forskrifter



FARE

Livsfare på grund af elektrisk stød

- ▶ Våde eller vandførende ledninger må ikke svejses
- ▶ Elektrosvejssemuffen må kun anvendes med isatte rør og formstykker
- ▶ Elektrosvejssemuffen må ikke sammensvejses over støtterender



ADVARSEL

Fare for kvæstelser på grund af forbrændinger

- ▶ Ledning og elektrosvejssemuffe må ikke berøres under svejsningen og afkølingsfasen



FORSIGTIG

Forkert svejsning

- ▶ Ledningen, der skal svejses, skal holdes spændingsfri under svejsningen og afkølingsfasen
- ▶ Undgå træk gennem det indvendige af røret
- ▶ Hold rørenderne tørre og rene

Korrekt anvendelse

Geberit elektrosvejssemuffer er kun beregnet til følgende anvendelse:

- Forbindelser af Geberit PE og Geberit Silent-db20 rør og formstykker
- Tilslutning til Geberit svejseapparater ESG 40-160 eller ESG 40/200 eller ESG 3 eller ESG light

Anden anvendelse eller anvendelse herudover betragtes som værende ikke korrekt. Geberit påtager sig intet ansvar for skader, der opstår som følge heraf.

Tekniske data

Montagetemperatur

-10 - +40

°C

Elektro-svejssemuffen producerer automatisk det nødvendige svejsetryk vha. sin krympeevne på 2,5 - 5,0 %.

Montering



Elektro-svejssemuffen kan også anvendes som skydemuffe:

Forberedelse af elektro-svejssemuffe og rørender til skydemuffen

- ▶ Fjern stopringen med en skruetrækker, og markér indstiksdybden på 3 cm ved rørenderne

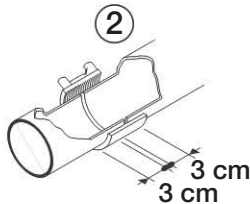
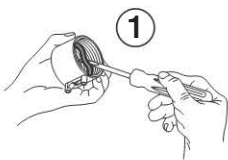

Sikkerhet

Grunnleggende sikkerhetsanvisninger

- Les monteringsanvisningen og sikkerhetsinstruksene fullstendig og følg anvisningene nøye
- Før landets spesielle forskrifter



FARE

Livsfare på grunn av elektrisk støt

- ▶ Ikke sveis våte eller vannførende ledninger
- ▶ Elektrosveisemuffen skal bare brukes med innstukkede rør og formstykker
- ▶ Elektrosveisemuffen skal ikke sveises over bærende strukturer



ADVARSEL

Fare for personskade på grunn av forbrenninger

- ▶ Ledning og elektrosveisemuffe må ikke berøres under sveisingen og i avkjølingstiden



FORSIKTIG

Feil sveising

- ▶ Hold ledningen som skal sveises fri for spenning under sveisingen og i avkjølingstiden
- ▶ Unngå lufttrekk gjennom rørets indre del
- ▶ Hold rørendene tørre og rene

Korrekt bruk

Geberit elektro-sveisemuffer er utelukkende bestemt til følgende bruk:

- Forbindelser av Geberit PE og Geberit Silent-db20 rør og formstykker
- Tilkobling til Geberit sveiseapparater ESG 40-160 eller ESG 40/200 eller ESG 3 eller ESG light

All annen montering og bruk anses som feil bruk. Geberit er ikke ansvarlig for skader som oppstår på grunn av dette.

Tekniske data

Montasjetemperatur	-10 - +40	°C
--------------------	-----------	----

Elektro-sveisemuffen genererer nødvendig kontaktrykk automatisk med sin krympeevne på 2,5 - 5,0 %

Montasje



Elektro-sveisemuffen kan også brukes som overskyvningsmuffe:

Klargjøre elektro-sveisemuffen og rørendene for overskyvningsmuffen

- ▶ Fjern anslagsringen med en skrutrekker, og marker innstikkdybden på 3 cm på rørendene

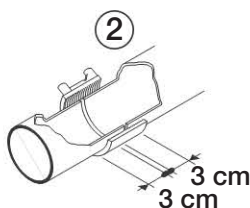
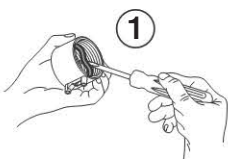

Säkerhet

Grundläggande säkerhetsanvisningar

- Läs hela montageanvisningen och alla säkerhetsanvisningar och följ instruktionerna noggrant
- Beakta landspecifika föreskrifter



FARA

Livsfara p g a elström

- ▶ Rörledningar som är våta eller innehåller vatten får inte svetsas
- ▶ Elsvetsmuffar får endast användas med instuckna rör och rördelar
- ▶ Elsvetsmuff får inte svetsas vid stödska



VARNING

Risk för brännskador

- ▶ Rör inte rörledningar och elsvetsmuff under svetsning och avkylning



OBSERVERA

Felaktig svetsning

- ▶ Håll rörledningen som skall svetsas spänningsfri under svetsning och avkylning
- ▶ Undvik luftdrag genom röret
- ▶ Se till att rörändarna är torra och rena

Användningsområden

Geberit elsvetsmuffar är endast avsedda för följande användning:

- Skarvning av Geberit PE och Geberit Silent-db20 rör och rördelar
- Anslutning till Geberit elsvetsmaskin ESG 40-160 resp. ESG 40/200 resp. ESG 3 resp. ESG light

Annan eller utökad användning anses inte vara ändamålsenlig. Geberit ansvarar inte för skador som uppstått på grund av detta.

Tekniska data

Monteringstemperatur

-10 - +40

°C

Elsvetsmuffen skapar automatiskt det erforderliga presstrycket genom sin krympförmåga på 2,5 - 5 %.

Montering



Elsvetsmuffen kan även användas som överskjutningsmuff:

Förbereda elsvetsmuffen och rörändar för överskjutningsmuffen:

- ▶ Ta bort stoppringen med en skruvmejsel och markera ett insticksdjup på 3 cm på rörändarna

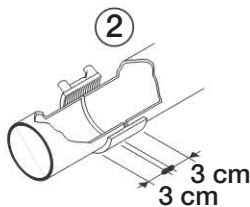
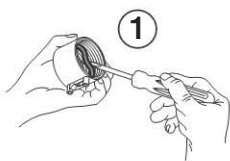

Turvallisuus

Turvallisuusohjeet

- Lue asennusohjeet ja turvallisuusohjeet kokonaan ja noudata tarkasti niissä olevia määräyksiä
- Noudata maakohtaisia määräyksiä



VAARA

Sähköiskun aiheuttama hengenvaara

- ▶ Älä hitsaa märkeä tai vesitäytteisiä johtoja
- ▶ Sähköhitsausmuhvia saa käyttää vain putkien ja liittimien ollessa sisään työnnettynä
- ▶ Sähköhitsausmuhvia ei saa hitsata tukirautojen päälle



VAROITUS

Palovammavaara

- ▶ Älä koske johtoon tai sähköhitsausmuhviin hitsauksen ja jäähtytysvaiheen aikana



HUOMIO

Väärä hitsaus

- ▶ Hitsattavassa johdossa ei saa olla jännitettä hitsauksen ja jäähtytysvaiheen aikana
- ▶ Ilmavirtaa putkessa tulee välttää
- ▶ Pidä putkien päät kuivina ja puhtaina

Määräysten mukainen käyttö

Geberit-sähköhitsausmuhvit on tarkoitettu ainoastaan seuraavanlaiseen käyttöön:

- Geberit PE- ja Geberit Silent-db20 -putkien ja -liittimien liitokset
- Kytkeä Geberitin sähköhitsauslaitteeseen ESG 40-160 tai ESG 40/200 tai ESG 3 tai ESG light

Muu käyttö on määräysten vastaista. Geberit ei vastaa sellaisesta käytöstä aiheutuvista vahingoista.

Tekniset tiedot

Asennuslämpötila	-10 - +40	°C
------------------	-----------	----

Tarvittava hitsauspaine syntyy sähköhitsausmuhvin kutistumisominaisuuden (2,5 - 5 %) ansiosta automaattisesti.

Asennus



Sähköhitsausmuhvia voidaan käyttää myös ylityöntömuhvinä:

Sähköhitsausmuhvin ja putkien päiden valmistelu ylityöntömuhvia varten

- ▶ Poista vasterengas ruuvimeisselillä ja merkitse 3 cm:n pistosyvyys putkien päihin

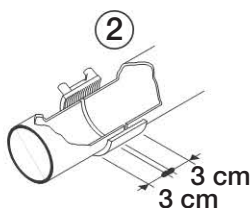
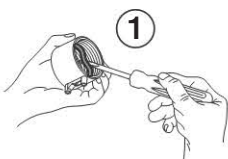

Öryggi

Mikilvæg öryggisatriði

- Lesið meðfylgjandi uppsetningar- og öryggisleiðbeiningar og fylgið þeim í hvívetna
- Fara skal eftir gildandi reglum í hverju landi



HÆTTA

Lífshætta vegna raflosts

- ▶ Ekki má sjóða saman lagnir sem eru rakar eða fullar af vatni
- ▶ Ekki má nota rafsuðumúffuna nema að rörum og fittings hafi verið stungið í
- ▶ Sjóðið rafsuðumúffuna ekki yfir burðarstykkið



AÐVÖRUN

Slyshætta vegna bruna

- ▶ Snertið hvorki lögnina né rafsuðumúffuna meðan á suðunni stendur og á meðan þær eru að kólna



VARÚÐ

Suða ekki í lagi

- ▶ Gætið þess að engin spenna sé á lögninni sem á að sjóða meðan á suðunni stendur og á meðan lögnin er að kólna
- ▶ Forðist að loft streymi í gegnum rörið
- ▶ Röraendar skulu vera þurrir og hreinir

Rétt notkun

Geberit rafsuðumúffur má eingöngu nota í eftirfarandi tilgangi:

- Til að tengja saman Geberit PE og Geberit Silent-db20 rör og fittings
- Til að tengja við Geberit rafsuðutæki ESG 40-160 eða ESG 40/200 eða ESG 3 eða ESG light

Hvers kyns önnur notkun telst vera röng. Geberit tekur enga ábyrgð á því tjóni sem af kann að hljóta.

Tæknilegar upplýsingar

Uppsetningarhitastig

-10 - +40

°C

Rafsuðumúffan myndar sjálfkrafa nauðsynlegan pressuþrýsting með því að skreppa saman um 2,5 - 5,0 %.

Uppsetning



Einnig er hægt að nota rafsuðumúffuna sem kraga:

Undirbúið rafsuðumúffuna og röraendana fyrir kragann

- ▶ Fjarlægjið stopphringinn með skrúfjárnri og merkið fyrir 3 cm innstungudýpt á röraendunum

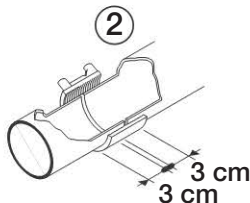
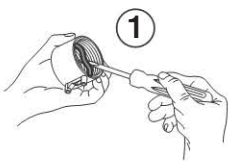

Bezpieczeństwo

Podstawowe wskazówki bezpieczeństwa

- Należy przeczytać instrukcję obsługi oraz wskazówki bezpieczeństwa i ściśle przestrzegać zawartych w nich zaleceń
- Przestrzegać przepisów obowiązujących w kraju przeznaczenia



NIEBEZPIECZEŃSTWO

Niebezpieczeństwo śmiertelnego porażenia prądem elektrycznym

- ▶ Nie zgrzewać mokrych lub przewodzących wodę przewodów
- ▶ Mufy spawanej elektrycznie używać tylko z wtykanymi rurami i kształtkami rurowymi
- ▶ Mufy spawanej elektrycznie nie spawać nad uchwytyami



OSTRZEŻENIE

Niebezpieczeństwo poparzenia

- ▶ Podczas spawania i czasu stygnięcia nie dotykać przewodów i mufy



UWAGA

Nieprawidłowe zgrzewanie

- ▶ Podczas zgrzewania i czasu stygnięcia przewody nie mogą znajdować się pod napięciem
- ▶ Unikać przepływu powietrza przez wnętrze rury
- ▶ Końcówki rur utrzymywać w stanie suchym i czystym

Użytkowanie zgodnie z przeznaczeniem

Mufy spawane elektrycznie firmy Geberit przeznaczone są wyłącznie do następujących zastosowań:

- Połączenia rur i kształtek rurowych Geberit PE oraz Geberit Silent-db20
- Przyłącza do spawarek elektrycznych Geberit ESG 40-160 lub ESG 40/200 lub ESG 3 lub ESG light

Inne bądź wykraczające poza powyższe użycie uchodzi za niezgodne z przeznaczeniem. Firma Geberit nie odpowiada za wynikające z tego tytułu szkody.

Dane techniczne

Temperatura montażu	-10 - +40	°C
---------------------	-----------	----

Elektromufa automatycznie wytwarza konieczny nacisk dzięki zdolności do wykurczania wynoszącej 2,5 - 5,0 %.

Montaż



Elektromufa może być także stosowana jako nasuwka:

Przygotowanie elektromufy i końcówek rur do nasuwki

- ▶ Usunąć pierścień ograniczający za pomocą śrubokrętu i na końcówkach rur zaznaczyć głębokość montażu wynoszącą 3 cm

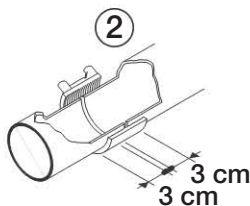
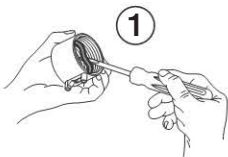

Biztonság

Alapvető biztonsági előírások

- Olvassa végig a szerelési útmutatót és a biztonsági előírásokat, és pontosan kövesse az azokban foglalt utasításokat
- Tartsa be az adott ország előírásait



VESZÉLY

Életveszélyes feszültség

- ▶ Ne hegesszen össze nedves vagy vízzel telt csővezetéseket
- ▶ Az elektromos hegesztőkarmantyút kizárólag csatlakoztatott csővekkel és idomdarabokkal használja
- ▶ Az elektromos hegesztőkarmantyút ne a tartóvázakon keresztül hegessze össze



FIGYELMEZTETÉS

Égési sérülés veszélye

- ▶ A hegesztési eljárás során és a kihűlési fázisban ne érintse meg a vezetéket és az elektromos hegesztőkarmantyút



VIGYÁZAT

Hibás hegesztés

- ▶ A hegesztendő vezetéket a hegesztési eljárás során és a kihűlési fázisban tartsa feszültségmentesen
- ▶ Kerülje el, hogy a cső belsejében léghuzat alakuljon ki
- ▶ A csővégeket tartsa szárazon és szennyeződésmentesen

Rendeltetésszerű használat

A Geberit elektromos hegesztőkarmantyúkat kizárólag az alábbiakra szabad használni:

- Geberit PE és Geberit Silent-db20 típusú csövek és idomdarabok összekötésére
- ESG 40-160, illetve ESG 40/200, illetve ESG 3, illetve ESG light típusú Geberit elektromos hegesztőgépekhez való csatlakoztatásra

Más vagy ezen túlmenő alkalmazás nem rendeltetésszerű használatnak minősül. Az ezekből származó károkért a Geberit nem vállal felelősséget.

Műszaki adatok

Szerelési hőmérséklet

-10 - +40

°C

Az elektromos hegesztőkarmantyú 2.5 - 5.0 %-os zsugorodási képessége révén automatikusan létrehozza a szükséges hegesztési nyomást.

Szerelés



Az elektromos hegesztőkarmantyú áttoló karmantyúként is használható:

Az elektromos hegesztőkarmantyú és az áttoló karmantyú számára szolgáló csővégek előkészítése

- ▶ Az ütközőgyűrűt csavarhúzóval távolítsa el, és a csővégeken jelölje meg a 3 cm-es bedugási mélységet

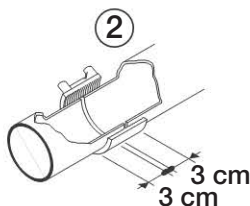
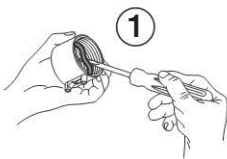

Bezpečnosť

Základné bezpečnostné upozornenia

- Kompletne si prečítajte návod na montáž a bezpečnostné upozornenia a prísne dodržiavajte pokyny, ktoré sú v nich uvedené
- Dodržiavajte predpisy daného štátu



NEBEZPEČENSTVO

Ohrozenie života vplyvom elektrického prúdu

- ▶ Nezvárajte mokré alebo vodou naplnené potrubia
- ▶ Spojku na elektrické zváranie používajte len so zasunutými rúrkami a tvarovkami
- ▶ Spojku na elektrické zváranie nezvárajte v mieste príchytiek



VÝSTRAHA

Nebezpečenstvo popálenia

- ▶ Počas zvárania a ochladzovacej fázy sa nedotýkajte potrubia a spojok



UPOZORNENIE

Chybné zváranie

- ▶ Potrubie, ktoré sa má zvärať, udržiavajte počas zvárania a ochladzovacej fázy bez napätia
- ▶ Zamedzte prúdeniu vzduchu vo vnútri rúrky
- ▶ Konce rúrok udržiavajte suché a čisté

Použitie v súlade s určením

Spojky na elektrické zváranie Geberit sú výhradne určené na nasledujúce použitie:

- Spojenia rúrok a tvaroviek Geberit PE a Geberit Silent-db20
- Pripojenie na elektrické zváracie prístroje Geberit ESG 40-160 resp. ESG 40/200 resp. ESG 3 resp. ESG light

Iné alebo tieto účely presahujúce použitie sa považuje za použitie, ktoré nie je v súlade s určeným účelom. Firma Geberit neručí za škody vzniknuté nesprávnym použitím.

Technické údaje

Montážna teplota

-10 - +40

°C

Potrebný zvärací tlak dosiahne elektrospojka automaticky vďaka svojej zmrštitivosti o 2,5 - 5,0 %.

Montáž



Elektrospojku možno použiť aj ako manžetu:

Príprava elektrospojky a koncov rúrok pre manžetu

- ▶ Dorazový krúžok odstráňte pomocou skrutkovača a na koncoch rúrok vyznačte hĺbku zasunutia 3 cm

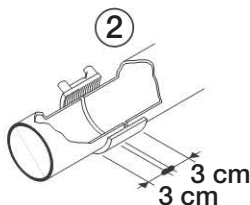
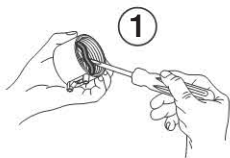

Bezpečnost

Základní bezpečnostní pokyny

- Pročtěte si kompletně pokyny pro bezpečnost a pokyny, které jsou v nich obsaženy, přesně dodržujte
- Dodržujte územně specifické předpisy



NEBEZPEČÍ

Ohrožení života elektrickým proudem

- ▶ Nesvařujte mokrá nebo vodou naplněná vedení
- ▶ Elektrospojku používejte pouze se zasunutými trubkami a tvarovkami
- ▶ Elektrospojku nesvařujte přes podpěry



VÝSTRAHA

Nebezpečí zranění popálením

- ▶ Nedotýkejte se během svařování a ochlazování vedení a elektrospojky



POZOR

Chybné svařování

- ▶ Udržujte svařované vedení během svařování a ochlazování bez napětí
- ▶ Zamezte proudění vzduchu vnitřkem trubky
- ▶ Udržujte konce trubek suché a čisté

Použití v souladu s určením

Elektrospojky Geberit jsou určeny výhradně pro následující použití:

- Spojování trubek a tvarovek z materiálu Geberit PE a Geberit Silent-db20
- Připojení na elektrické svářečky Geberit ESG 40-160 resp. ESG 40/200 resp. ESG 3 resp. ESG light

Jiné použití nebo použití přesahující určený účel je považováno za v rozporu s určením. Za škody plynoucí z takového použití firma Geberit neručí.

Technické údaje

Montážní teplota	-10 - +40	°C
------------------	-----------	----

Elektrospojka dosáhne potřebného přitlaku automaticky díky své smrštitelnosti o 2,5 - 5,0 %.

Montáž



Elektrospojku lze používat také jako manžetu:

Příprava elektrospojky a konce potrubí pro manžetu

- ▶ Odstraňte pomocí šroubováku dorazový kroužek a označte na koncích trubek hloubku zasunutí 3 cm

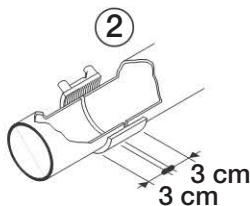
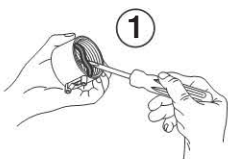

Varnost

Osnovna varnostna navodila

- Navodila za montažo in varnostna navodila je treba v celoti prebrati in se jih strogo držati
- Upoštevajte lokalne predpise



NEVARNOST

Smrtna nevarnost zaradi udara električnega toka

- ▶ Ne varite cevodov, ki so mokri ali je v njih voda
- ▶ Elektro-varilne spojke uporabite le z vstavljenimi cevmi in fazonskimi kosi
- ▶ Elektro-varilne spojke ne varite prek nosilnih lupin



OPOZORILO

Nevarnost poškodb zaradi opeklin

- ▶ Ne dotikajte se cevodov in elektro-varilne spojke med varjenjem in fazo ohlajanja



POZOR

Pomanjkljivo varjenje

- ▶ Cevod, ki ga želite variti, med varjenjem in fazo ohlajanja ne sme biti napet
- ▶ Preprečite pretok zraka skozi notranjost cevodov
- ▶ Cevni zaključki morajo biti suhi in čisti

Namen uporabe

Elektro-varilne spojke podjetja Geberit so izključno uporabljajo za naslednje namene:

- Povezave med cevmi Geberit PE in Geberit Silent-db20 ter fazonskimi kosi
- Priključitev na elektrovarilne aparate Geberit ESG 40-160 oz. ESG 40/200 oz. ESG 3 oz. ESG light

Uporaba v druge namene ali v namene, ki presegajo namembnost, ni v skladu z določili. Podjetje Geberit ne prevzema jamstva za škodo, ki bi nastala zaradi tega.

Tehnični podatki

Montažna temperatura	-10 - +40	°C
----------------------	-----------	----

Elektrovarilna spojka samodejno ustvari potreben varilni pritisk zaradi sposobnosti krčenja 2,5 - 5,0 %.

Montaža



Elektrovarilna spojka se lahko uporabi tudi kot spojka za narivanje:

Elektrovarilno spojko in cevne zaključke pripravite za uporabo za spojke za narivanje

- ▶ Z izvijačem odstranite omejitelni obroč in na cevem zaključku označite vtično globino 3 cm

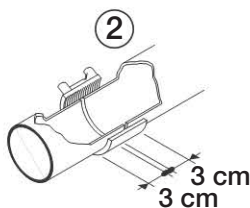
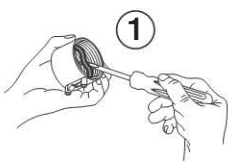

Ohutus

Peamised ohutusjuhised

- Paigaldusjuhend ja ohutusjuhised täies mahus läbi lugeda ning järgida täpselt seal antud juhiseid
- Järgida riigis kehtivaid eeskirju



OHTLIK

Eluohulik elektrilöögi tõttu

- ▶ Niiskeid või vett sisaldavaid torustikke mitte keevitada
- ▶ Elekterkeevismuhvi kasutada ainult sisestatud torude ja liitmikega
- ▶ Elekterkeevismuhve torukandurite kaudu mitte keevitada



HOIATUS

Vigastusoht põletuste tõttu

- ▶ Torustikku ja elekterkeevismuhvi keevitamise ajal ja jahtumisetapis mitte puutuda



ETTEVAATUST

Vale keevitamine

- ▶ Keevitatav toru hoida keevitamise ajal ja jahtumisetapis pingevabana
- ▶ Vältida toru sisemuses tuuletõmbust
- ▶ Toruotsad hoida puhtad ja kuivad

Nõuetekohane kasutamine

Geberit'i elekterkeevismuhvid on ette nähtud kasutamiseks üksnes:

- Geberit PE ja Geberit Silent-db20 torude ja liitmike ühendamiseks
- Ühendamine Geberit elektri keevitusseadmetega ESG 40-160 või ESG 40/200 või ESG 3 või ESG light

Teistsugust või sellest kõrvalekalduvat kasutamist loetakse mitterõuetekohaseks. Sellest tulenevate kahjude eest Geberit ei vastuta.

Tehnilised andmed

Mounting temperature	-10 - +40	°C
----------------------	-----------	----

Elekterkeevismuhv tekitab oma 2.5 - 5.0 % kahanemisvõime kaudu automaatselt vajaliku pindsurve.

Paigaldus



Elekterkeevismuhvi saab kasutada ka ülelukkemuhvina:

Elekterkeevismuhvi ja toruotste ettevalmistamine ülelukkemuhvi jaoks

- ▶ Eemaldada kruvikeeraja abil fikseerimisrõngas ja märkida toruotste sissepanekuks 3 cm

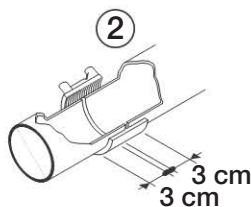
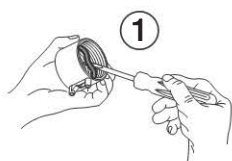

Drošība

Būtiskākie drošības norādījumi

- Pilnībā izlasīt montāžas instrukciju un drošības norādījumus un stingri ievērot tajos dotās pamācības
- Ievērot priekšrakstus, kas noteikti atsevišķās valstīs



BĪSTAMI

Dzīvības briesmas, ko rada strāvas trieciens

- ▶ Nemetināt slapjus cauruļvadus un cauruļvadus, caur kuriem plūst ūdens
- ▶ Metināšanas elektrozumavu drīkst lietot tikai ar tajā iespraustām caurulēm un profildetaļām
- ▶ Aizliegts metināt metināšanas elektrozumavu virs fiksējošām notekcaurulēm



BRĪDINĀJUMS

Traumu risks, kas rodas apdedzinoties

- ▶ Metināšanas procesa laikā un atdzesēšanas fāzes gaitā aizliegts pieskarties cauruļvadam un metināšanas elektrozumavai



UZMANĪBU

Nepareiza metināšana

- ▶ Metināšanas procesa laikā un atdzesēšanas fāzes gaitā nodrošināt, lai metināmais cauruļvads nebūtu zem sprieguma
- ▶ Novērst gaisa strāvas rašanos caurulē
- ▶ Cauruļu galiem jābūt sausiem un attīrītiem

Lietošana saskaņā ar noteikumiem

Geberit metināšanas elektrozumavas ir paredzētas tikai sekojošai lietošanai:

- Geberit PE savienojumiem, kā arī Geberit Silent-db20 caurulēm un profildetaļām
- Pieslēgumam pie Geberit elektrometināšanas ierīcēm ESG 40-160 vai ESG 40/200 vai ESG 3 vai ESG light

Cita veida izmantošana ir pretrunā ar noteikumiem. Par zaudējumiem, kas radušies šādā gadījumā, uzņēmums Geberit neatbild.

Tehniskie parametri

Montāžas temperatūra

-10 - +40

°C

Metināšanas elektrozumavas, pateicoties savai sarūkšanas spējai, kas veido 2,5 - 5,0 %, automātiski sasniedz nepieciešamo saspiešanas spēku.

Montāža

Metināšanas elektrozumavas var arī izmantot kā uzbīdamās uzumavas:

Metināšanas elektrozumavu un cauruļu galu sagatavošana uzbīdamajām uzumavām

- ▶ Ar skrūvgrieža palīdzību jāizņem sprostgredzens un uz cauruļu galiem jāatzīmē iesprašanas dziļums (3 cm)

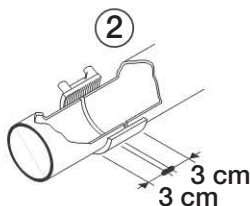
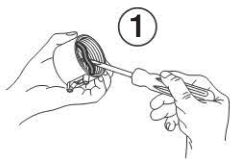

Saugumas

Pagrindinės saugumo nuorodos

- Iki galo perskaitykite montavimo bei saugumo nuorodas ir griežtai laikykitės jose pateiktų nurodymų
- Laikykitės šalyje galiojančių direktyvų



PAVOJINGA

Pavojinga gyvybei dėl galimo elektros smūgio

- ▶ Draudžiama suvirinti šlapius vamzdžius ar tokius, kuriuose susitelkę vandens
- ▶ Elektra suvirinamą movą naudokite tik su įstatytais vamzdžiais ir fasoninėmis dalimis
- ▶ Draudžiama virinti elektra suvirinamą movą virš tvirtinimo lovelių



ATSARGIAI

Pavojus susižeisti nusideginus

- ▶ Suvirinimo proceso ir atvėsimo fazės metu vamzdyno ir elektra suvirinamos movos nelieskite



DĖMESIO

Netaisyklingas virinimas

- ▶ Suvirinimo proceso ir atvėsimo fazės metu virinamame vamzdyne neturi būti likę įtampos
- ▶ Vamzdžio viduje neturi susidaryti skersvėjis
- ▶ Vamzdžio galai turi būti sausi ir švarūs

Naudojimas pagal nurodymus

„Geberit“ elektra suvirinamos movos tinkamos naudoti tik:

- Sujungti „Geberit PE“ bei „Geberit Silent-db20“ vamzdžius ir fasonines dalis
- Prijungti prie „Geberit“ elektrinio suvirinimo aparatų ESG 40-160 arba ESG 40/200 arba ESG 3 arba ESG light

Bet koks kitas naudojimas traktuojamas kaip naudojimas ne pagal nurodymus. Už pasekmius nuostolius „Geberit“ įmonė neatsako.

Techniniai duomenys

Montavimo temperatūra

-10 - +40

°C

Reikiamą suspaudimo jėgą elektra suvirinama mova pasiekia automatiškai, susitraukdama 2,5 - 5,0 %.

Montavimas



Elektra suvirinama mova gali būti naudojama ir kaip užmaunama mova:

Elektra suvirinamos movos ir vamzdžio galų paruošimas užmaunamai movai

- ▶ Atsuktuvu išimkite atraminį žiedą, o ant vamzdžio galų pažymėkite 3 cm įstatymo gylį

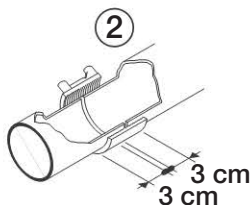
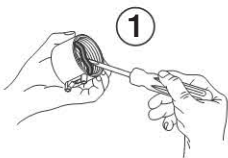

Безопасност

Основни защитни инструкции

- Прочетете изцяло инструкциите за монтаж и защитните инструкции и следвайте стриктно съдържащите се в тях указания
- Съблюдавайте специфичните за държавата разпоредби



ОПАСНОСТНО

опасност за живота поради токов удар

- ▶ Не заварявайте мокри или водоносещи тръбопроводи
- ▶ Използвайте електромуфата само с поставени тръби и фитинги
- ▶ Не заварявайте електромуфата през поддържащи части



ПРЕДУПРЕЖДЕНИЕ

Опасност от нараняване поради изгаряне

- ▶ Не докосвайте тръбопровод и електромуфа по време на процес на заварка и фаза на охлаждане



ВНИМАНИЕ

Неправилна заварка

- ▶ Тръбопроводът, който ще се заварява, трябва да бъде свободен от напрежение по време на процес на заварка и фаза на охлаждане
- ▶ Избягвайте въздушно течение през вътрешността на тръбата
- ▶ Поддържайте сухи и незамърсени краищата на тръбата

Употреба по предназначение

Електромуфите на Geberit са предназначени единствено за следната употреба:

- Свързване на тръби Geberit PE и Geberit Silent-db20 и фитинги
- Свързване към машини за електромуфи на Geberit ESG 40-160 съотв. ESG 40/200 съотв. ESG 3 съотв. ESG light

Друга или излизаща извън това предназначение употреба се счита за употреба не по предназначение. Фирма Geberit не носи отговорност за произтичащите от това щети.

Технически данни

Температура на монтаж	-10 - +40	°C
-----------------------	-----------	----

Необходимото контактно налягане електромуфата създава чрез своята способност да се свива с 2.5 - 5.0 % автоматично.

Монтаж



Електромуфата може да се използва и като кожух:

Подготовка на електромуфата и краищата на тръбата за кожух

- ▶ Отстранете спирателния пръстен с отвертка и маркирайте дълбочина на включване 3 см на краищата на тръбата

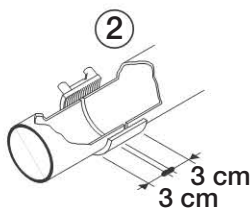
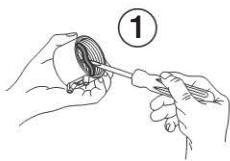

Siguranță

Măsuri fundamentale de siguranță

- Citiți cu atenție toate indicațiile pentru montaj și de siguranță și respectați apoi cu strictețe toate indicațiile prevăzute în acestea
- Respectați prevederile specifice țării



PERICOL

Pericol de moarte prin electrocutare

- ▶ Nu efectuați lucrări de sudură la conductele ude sau la cele de alimentare cu apă
- ▶ Folosiți mufa de electrofuziune numai cu țevile și fittingurile conectate
- ▶ Mufa de electrofuziune nu se va suda peste învelișul portant



AVERTIZARE

Pericol de vătămare prin ardere

- ▶ Nu atingeți conducta și mufa de electrofuziune în timpul procesului de sudare și a fazei de răcire



ATENȚIE

Sudură defectuoasă

- ▶ Țineți conductele în timpul procesului de sudare și fazei de răcire fără tensiune
- ▶ Evitați trecerea curenților de aer prin interiorul conductelor
- ▶ Păstrați capetele de țevă uscate și fără impurități

Utilizare conform destinației prevăzute

Mufele de electrofuziune Geberit sunt destinate în exclusivitate numai pentru următoarele utilizări:

- Îmbinarea țevilor Geberit PE și Generit Silent-db20 și a fittingurilor
- Racordarea la mașinile de electrofuziune Geberit ESG 40-160 resp. ESG 40/200 resp. ESG 3 resp. ESG light

Orice altă utilizare sau utilizarea inadecvată este considerată ca fiind neconformă destinației prevăzute. Societatea Geberit nu-și asumă responsabilitatea pentru daunele produse în acest mod.

Date tehnice

Temperatura de montaj	-10 - +40	°C
-----------------------	-----------	----

Mufa de electrofuziune prin capacitatea ei de contracție de 2.5 - 5.0 % produce automat presiunea de contact necesară.

Montaj



Mufa de electrofuziune poate fi folosită și ca mașon alunecător:

Pregătiți mufa de electrofuziune și capetele de țevă pentru manșonul alunecător

- ▶ Îndepărtați cu șurubelnița inelul de oprire și marcați la capetele de țevă adâncimea de inserție de 3 cm

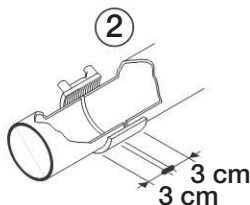
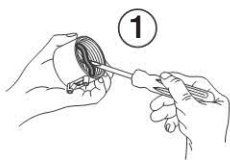

Ασφάλεια

Βασικές υποδείξεις ασφαλείας

- Διαβάστε πλήρως το εγχειρίδιο συναρμολόγησης και τις υποδείξεις ασφαλείας και ακολουθήστε αυστηρά τις υποδείξεις που περιλαμβάνουν
- Τηρείτε τους εθνικούς κανονισμούς



ΚΙΝΔΥΝΟΣ

Κίνδυνος θάνατος από ηλεκτροπληξία

- ▶ Οι υγροί ή υδατοφόροι αγωγοί δεν πρέπει να ηλεκτροσυγκολλούνται
- ▶ Η μούφα ηλεκτροσυγκόλλησης πρέπει να χρησιμοποιείται μόνο με συνδεδεμένους σωλήνες και συνδέσμους
- ▶ Η μούφα ηλεκτροσυγκόλλησης δεν πρέπει να ηλεκτροσυγκολλείται πάνω από φέροντα κελύφη



ΠΡΟΕΙΔΟΠΟΙΗΣΗ

Κίνδυνος εγκαυμάτων

- ▶ Κατά τη διάρκεια της ηλεκτροσυγκόλλησης και της φάσης ψύξης δεν πρέπει να ακουμπάτε τον αγωγό και τη μούφα ηλεκτροσυγκόλλησης



ΠΡΟΣΟΧΗ

Εσφαλμένη ηλεκτροσυγκόλληση

- ▶ Ο αγωγός που θα συγκολληθεί δεν πρέπει να έχει τάση κατά τη διαδικασία της ηλεκτροσυγκόλλησης και της φάσης ψύξης
- ▶ Να αποφεύγεται η ροή αέρα στο εσωτερικό του σωλήνα
- ▶ Τα άκρα των σωλήνων πρέπει να διατηρούνται καθαρά

Ενδεδειγμένη χρήση

Οι μούφες ηλεκτροσυγκόλλησης Geberit προορίζονται αποκλειστικά για την παρακάτω χρήση:

- Συνδέσεις σωλήνων και συνδέσμων Geberit PE και Geberit Silent-db20
- Σύνδεση σε συσκευές ηλεκτροσυγκόλλησης Geberit ESG 40-160 ή ESG 40/200 ή ESG 3 ή ESG light

Άλλη χρήση ή χρήση πέραν αυτής θεωρείται μη ενδεδειγμένη. Για ζημιές που προκύπτουν από τέτοια χρήση, η εταιρεία Geberit δεν φέρει καμία ευθύνη.

Τεχνικά στοιχεία

Θερμοκρασία συναρμολόγησης

-10 - +40

°C

Η απαιτούμενη πίεση επαφής δημιουργείται αυτόματα από την ίδια την ηλεκτρομούφα χάρη στις ιδιότητες συρρίκνωσης κατά 2,5 - 5,0 % που διαθέτει.

Συναρμολόγηση



Η ηλεκτρομούφα μπορεί να χρησιμοποιηθεί ως συρόμενη μούφα:

Προετοιμασία της ηλεκτρομούφας και των άκρων του σωλήνα για τη συρόμενη μούφα

- ▶ Αφαιρέστε τον ανασταλτικό δακτύλιο με κατσαβίδι και σημειώστε βάθος εισόδου 3 cm στα άκρα του σωλήνα

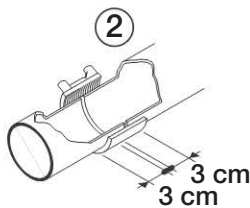
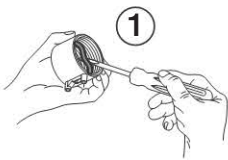

Güvenlik

Temel güvenlik bilgileri

- Montaj talimatının ve güvenlik bilgilerinin tamamını okuyun ve burada bulunan talimatlara kesinlikle uyun
- Ülkenizin bu konudaki mevzuatına mutlaka uyun



TEHLİKE

Elektrik çarpmasından kaynaklanan hayatî tehlike

- ▶ Islak veya su nakleden boru hatlarında kaynak işlemi yapmayın
- ▶ Elektro kaynak manşonunu yalnızca birbirine geçirilmiş borularla ve fittinglerle kullanın
- ▶ Elektro kaynak manşonunu taşıyıcı katmanlar üzerinden kaynaklamayın



UYARI

Yanma sonucu yaralanma tehlikesi

- ▶ Kaynak işlemi sırasında ve soğuma aşamasında boru hattına ve elektro kaynak manşonuna dokunmayın



DIKKAT

Hatalı kaynak

- ▶ Kaynak sürecinde ve soğuma aşamasında kaynak yapılacak boru hattında elektrik geriliminin bulunmamasını sağlayın
- ▶ Boru içinden hava geçmesinden sakının
- ▶ Boru uçlarının kuru ve temiz olmasını sağlayın

Amacına uygun kullanım

Geberit elektro kaynak manşonları sadece aşağıdaki durumlarda kullanılmak içindir:

- Geberit PE ve Geberit Silent-db20 borularının ve kalıp parçalarının birleştirilmesinde
- Geberit ESG 40-160 veya ESG 40/200 veya ESG 3 veya ESG light elektro kaynak cihazlar bağlanmasında

Farklı veya bunu aşan bir kullanım, amacına aykırı kullanım olarak değerlendirilecektir. Bu tür bir kullanımdan doğacak zararlardan Geberit sorumlu değildir.

Teknik veriler

Montaj sıcaklığı	-10 - +40	°C
------------------	-----------	----

Elektromuf gereksinilen temas basıncını, 2.5 - 5.0 % arasındaki büzüşme özelliği vasıtası ile otomatik olarak oluşturur.

Montaj



Elektromuf, geçme manşon olarak da kullanılabilir:

Elektromuf ve geçme manşonu boru uçlarının hazırlanması

- ▶ Durdurucuyu tornavida ile çıkarın ve boru uçlarında 3 cm'lik içeri girme mesafesini işaretleyin

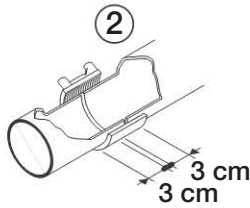
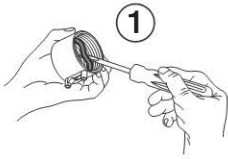

Безопасность

Основные указания по технике безопасности

- Полностью прочесть руководство по монтажу и прилагаемые указания по технике безопасности и строго соблюдать содержащиеся в них инструкции
- Соблюдать установленные в соответствующей стране предписания



ОПАСНО

Опасность для жизни от удара электротоком

- ▶ Запрещено выполнять сварку мокрых или водосодержащих труб
- ▶ Использовать электросварную муфту только со вставленными трубами и фасонными деталями
- ▶ Запрещено сваривать электросварную муфту поверх фиксирующих желобов



ОСТОРОЖНО

Опасность получения ожогов

- ▶ Не прикасаться к трубопроводу и электросварной муфте в процессе сварки и в ходе фазы остывания



ВНИМАНИЕ

Неправильная сварка

- ▶ В процессе сварки и в ходе фазы остывания трубопровод, подлежащий сварке, должен быть обесточен
- ▶ Предотвращать возникновение сквозняка внутри трубы
- ▶ Концы труб содержать сухими и очищенными от загрязнений

Использование по назначению

Электросварные муфты фирмы Geberit предназначены исключительно для:

- Соединений Geberit PE, а также для труб и фасонных деталей Geberit Silent-db20
- Подключения к электросварочным приборам Geberit ESG 40-160 или ESG 40/200 или ESG 3 или ESG light

Использование в любых иных целях считается использованием не по назначению. За возникающий при этом ущерб фирма Geberit ответственности не несет.

Технические данные

Монтажная температура

-10 - +40

°C

Необходимое усилие сжатия создается электросварной муфтой автоматически благодаря ее способности к усадке, составляющей 2,5 - 5,0 %.

Установка



Электросварочная муфта может использоваться также в качестве подвижной муфты:

Подготовка электросварочной муфты и концов труб для подвижной муфты

- ▶ При помощи отвертки снять упорное кольцо и отметить на концах труб глубину вставки 3 см

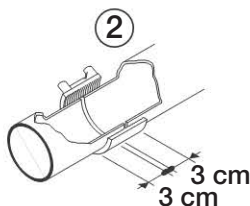
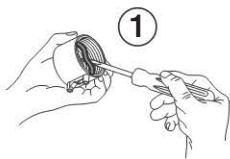

安全

基本安全提示

- 请通读安装说明书和安全提示并严格遵守其中的指令
- 应遵守相关的国家安全规定



危险

电击有致命危险

- ▶ 不得焊接潮湿的或导水的管道
- ▶ 只能将电焊套管与插入的管件和成型件一起使用
- ▶ 不要将电焊套管焊到支撑盘的外面



警告

有烧伤危险

- ▶ 在焊接过程中和冷却阶段不得触摸管道和电焊接头



注意

焊接工作有误

- ▶ 在焊接过程中和冷却阶段应保持待焊管道不受应力作用
- ▶ 应避免管道内部通风
- ▶ 应保持管道尾部干燥无尘

按照规定使用

Geberit 电焊接头仅允许用于以下场合：

- Geberit PE 与 Geberit Silent-db20 管件和成型件之间的连接件
 - Geberit 电焊机 ESG 40-160 或 ESG 40/200 或 ESG 3 或 ESG light 的接头
- 超出此范围的应用一律被视为违规使用。Geberit 公司对由此而造成的损失概不负责。

技术数据

安装温度	-10 - +40	° C
------	-----------	-----

电焊套管通过其 2.5 % 至 5.0 % 的收缩能力来自动产生必要的压紧力。

安装



电焊套管也可以作为螺纹套管用于以下场合：

为螺纹套管准备好电焊套管和管件端部

- ▶ 用螺丝刀取出定位环，在管件端部标注好 3 cm 的插入深度

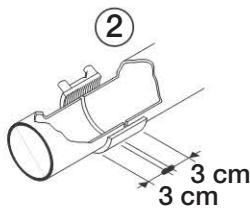
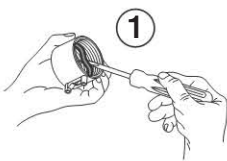

1

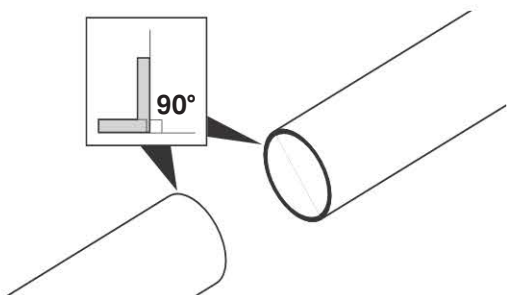

2

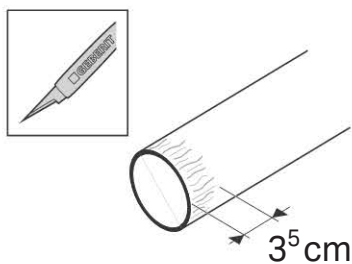

3

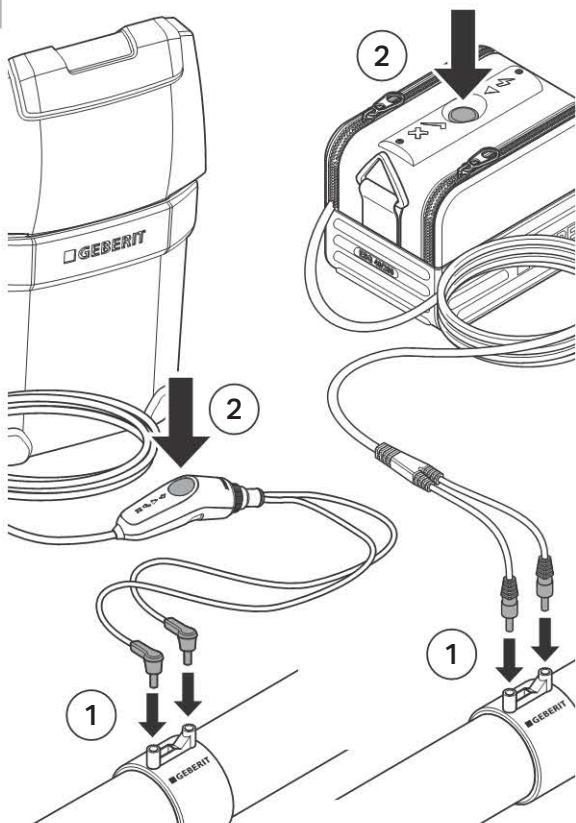

4

