

R 40003  
R 20003

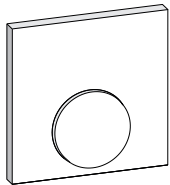

1x



R 40003-10 - 24 V  
R 40003-40 - 24 V, HK  
R 20003-10 - 230 V  
R 20003-40 - 230 V, HK

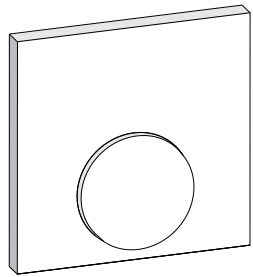

**DEU** Der R x0003 dient der Regelung der Raumtemperatur durch Einstellen der gewünschten Soll-Temperatur zur Ansteuerung von Stellantrieben im Heiz oder Heiz-/Kühlbetrieb (HK). Jegliche andere Verwendung gilt als nicht bestimmungsgemäß, für die der Hersteller nicht haftet. Ein Betrieb von 24 V Reglern ist nur mit einem Sicherheitstransformator nach EN 61558-2-6 zulässig.

- Die Elektroinstallation ist nach den aktuellen nationalen Bestimmungen sowie den Vorschriften des örtlichen EVU von einer autorisierten Fachkraft im spannungsfreien Zustand auszuführen.
- Das Öffnen des Gerätes ist nur von einer autorisierten Fachkraft im spannungsfreien Zustand zulässig.
- Das Gerät nur in technisch einwandfreiem Zustand verwenden.
- Sicherstellen, dass keine Kinder mit dem Produkt spielen. Gegebenenfalls Kinder beaufsichtigen.

**ENG** The R x0003 serves for the regulation of the room temperature by setting the desired target temperature for the activation of actuators in heating operation or heating/cooling operation (HK). Every other use is considered as not intended; the manufacturer cannot be held liable for this. An operation of 24 V thermostats is only admissible if a safety transformer according to EN 61558-2-6 is used.

- The electrical installations must be performed according to the current national VDE regulations as well as according to the regulations of your local electric power utility company, by an authorised and trained electrician, and in de-energised state.
- Only an authorised electrician may open the device. It may only be opened in de-energised state.
- Only use the device if it is in flawless state.
- Ensure that children do not play with this device. Children must be monitored if necessary.

**FRA** Le R x0003 sert à la régulation de la température ambiante par le réglage de la température théorique souhaitée pour la commande d'actionneurs en mode chauffage ou chauffage/refroidissement (HK). Toute autre utilisation sera considérée comme non conforme et le fabricant déclinera toute responsabilité. L'exploitation de régulateurs 24 V est autorisée uniquement avec un transformateur de sécurité selon la norme EN 61558-2-6.

- L'installation électrique doit être réalisée conformément aux dispositions nationales actuelles ainsi qu'aux règlements du distributeur d'énergie local par un spécialiste lorsque l'appareil est hors tension.
- L'appareil peut être ouvert hors tension uniquement par un spécialiste autorisé.
- Utiliser l'appareil uniquement s'il est en parfait état technique.
- S'assurer qu'aucun enfant ne puisse jouer avec le produit. Surveiller les enfants le cas échéant.

**NDL** De R x0003 dient voor de regeling van de kamertemperatuur door instellen van de gewenste streef temperatuur voor de sturing van actuators in het verwarmings- of koelbedrijf (VK). Elk ander gebruik geldt als niet doelgericht waarvoor de fabrikant geen aansprakelijkheid aanvaardt. Een bedrijf van 24 V regelaars is enkel met een veiligheidstransformator volgens EN 61558-2-6 toegelaten.

- De elektrische installatie dient volgens de huidige nationale bepalingen alsook de voorschriften van de plaatselijke EVU door een gemachtigde vakman in spanningsvrije toestand uitgevoerd te worden.
- Het openen van de toestellen is enkel door een gemachtigde vakman in spanningsvrije toestand toegelaten.
- Het toestel enkel in technisch perfecte toestand gebruiken.
- Zich ervan verzekeren, dat geen kinderen met het product spelen. Eventueel toezicht houden op kinderen.

**ITA** L'R x0003 serve per la regolazione della temperatura ambientale, attraverso l'impostazione della propria temperatura desiderata per il comando di attuatori in esercizio di riscaldamento o riscaldamento/raffreddamento (HK). Qualsiasi altro utilizzo è da considerarsi non appropriato e non coperto dalla garanzia del costruttore. L'utilizzo di regolatori 24 V è consentito solo con un trasformatore di sicurezza conforme alla norma EN 61558-2-6.

- In conformità con le disposizioni nazionali in vigore e con i requisiti dell'azienda erogatrice di energia elettrica locale, l'installazione elettrica deve essere effettuata da personale autorizzato in assenza di tensione elettrica.
- L'apertura dell'apparecchio è consentita solo al personale autorizzato in assenza di tensione elettrica.
- L'apparecchio deve essere utilizzato solo se in condizioni tecnicamente perfette.
- Assicurarsi che nessun bambino giochi con il prodotto. Ove necessario, sorvegliare i bambini.

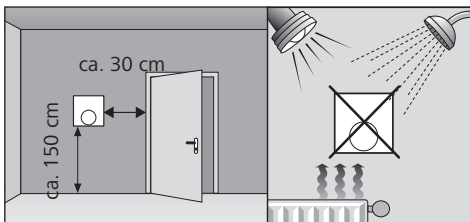

**DEU** **Montageposition**  
Fremdwärmequellen beeinflussen die Funktion des Reglers.

**ENG** **Installation position**  
External heat sources have an influence on the function of the thermostat.

**FRA** **Position de montage**  
Les sources de chaleur étrangères influencent la fonction du régulateur.

**NDL** **Montagepositie**  
Vreemde warmtebronnen beïnvloeden de werking van de regelaar.

**ITA** **Posizione di montaggio**  
Le fonti di calore esterne influiscono sul funzionamento del regolatore.

**ESP** El R x0003 sirve para la regulación de la temperatura ambiente mediante el ajuste de la temperatura fijada deseada para la selección de regulador de ajuste en modo de calefacción/enfriamiento (HK). El fabricante no será responsable de cualquier otro uso distinto al previsto. La operación de reguladores de 24 V sólo se permite con un transformador de seguridad conforme a la norma EN 61558-2-6.



- La instalación eléctrica se tiene que realizar conforme a las disposiciones nacionales actuales así como la reglamentación del EVU local de un técnico autorizado en estado sin tensión.
- La apertura del equipo sólo está permitida a un técnico autorizado en estado sin tensión.
- Usar el equipo exclusivamente en el estado técnicamente impecable.
- Asegurarse de que los niños no jueguen con el producto. Dado el caso, supervisar a los niños.



**DAN** R x0003 bruges til regulering af rumtemperaturen ved indstilling af ønsketemperatur til aktivering af servomotorer ved opvarmnings- eller varme-/køledrift (VK). Enhver anden brug er ikke bestemmelsesmæssig, og producenten overtager i dette tilfælde ingen garanti. Drift af 24-V-termostater må kun ske sammen med en sikkerhedstransformer ifølge EN 61558-2-6.



- Elinstallationen skal udføres i spændingsfri tilstand ud fra de aktuelle nationale bestemmelser og lokale forsyningsregulativer af en dertil autoriseret faglært person.
- Apparatet må kun åbnes i spændingsfri tilstand af en dertil autoriseret faglært person.
- Apparatet må kun bruges i teknisk perfekt stand.
- Kontrollér, at børn ikke leger med produktet. Hold evt. børn under opsyn.



**FIN** Näyttölinen laite R x0003 on tarkoitettu huonelämpötilan säätöön ohjaamalla toimilaitteita lämmitys- tai lämmitysjäähdytystoiminnassa (HK) laitteeseen asetetun pitolämpötilan mukaan. Kaikki muu käyttö katsotaan määrätystenvastaiseksi, josta valmistaja ei ota vastuuta. 24 V -säätimien käyttö edellyttää standardin EN 61558-2-6 mukaista turvamuuntajaa.



- Sähköasennus tulee suorittaa valtuutetun ammattisähkömiehen toimesta ja paikallisten sekä kansallisten määräysten mukaisesti laitteen ollessa jännitteetön.
- Vain valtuutettu ammattisähkömies saa avata laitteen tämän ollessa jännitteetön.
- Käytä laitetta vain sen ollessa moitteettomassa kunnossa.
- Varmista, että lapset eivät voi leikkiä laitteen kanssa. Tarvittaessa lapsia on valvottava.



**SWE** R x0003 är för reglering av rumstemperaturen genom justering av den önskade måltemperaturen för aktivering av aktuatorer i uppvärmnings- eller uppvärmnings-/kyldrift (HK). All annan användning betraktas som icke-ändamålsenlig, för vilken tillverkaren inte tar något ansvar. Driften av 24 V regulatorer är endast tillåten med en säkerhetstransformator enligt EN 61558-2-6.



- Den elektriska installationen skall utföras enligt nationella bestämmelser samt den lokala nätoperatörens föreskrifter av auktoriserad personal i spänningsfritt tillstånd.
- Apparaten får endast öppnas av auktoriserad personal i spänningsfritt tillstånd.
- Apparaten får endast användas i tekniskt felfritt skick.
- Se till att inga barn leker med produkten. Håll barn vid behov under uppsikt.



**POL** R x0003 z wyświetlaczem służy do regulacji temperatury pomieszczenia poprzez nastawę pożądaney temperatury do zasterowania napędów regulacyjnych w trybie grzania lub grzania / chłodzenia (HK). Każde inne zastosowanie stanowi użytkowanie niezgodnie z przeznaczeniem, za które producent nie odpowiada. Współpraca urządzenia 24 V dopuszczalna jest jedynie z transformatorem, zabezpieczonym według EN 61558-2-6.



- Instalacja elektryczna winna być wykonana według aktualnie obowiązujących postanowień prawa krajowego oraz lokalnie obowiązujących przepisów bezpieczeństwa przez autoryzowany personel.
- Otwarcie urządzenia możliwe jest jedynie przez autoryzowany personel, po odłączeniu napięcia.
- Urządzenie należy użytkować jedynie w nienagannym stanie technicznym.
- Należy dopilnować, aby urządzeniem nie bawili się dzieci. Ewentualnie należy nadzorować dzieci, zajmujące się urządzeniem.



**RUS** Регулятор R x0003 предназначен для регулировки температуры в помещении путем установки нужной номинальной температуры для передачи управляющих воздействий на позиционные приводы в режиме отопления или режиме отопления/охлаждения (HK). Любое другое использование считается использованием не по назначению, при котором производитель ответственности не несет. Эксплуатация регуляторов 24 В допускается только с предохранительным трансформатором согласно EN 61558-2-6.



- Электромонтаж осуществляют авторизованные специалисты, в обесточенном состоянии, согласно действующим национальным нормам и предписаниям местного предприятия энергоснабжения.
- Открывать устройство разрешается только в обесточенном состоянии авторизованным специалистам.
- Разрешается использовать только технически исправное устройство.
- Убедиться, что дети не играют с прибором. Дети должны находиться под присмотром.



**CES** R x0003 slouží k regulaci prostorové teploty nastavením požadované teploty pro vybuzení servopohonů při provozu jako topení nebo topení/chlazení (HK). Jakékoliv jiné použití není považováno za použití k určenému účelu a výrobce v takovém případě neručí za škody. Provoz regulátorů 24 V je přípustný pouze s bezpečnostním transformátorem podle EN 61558-2-6.



- Elektrická instalace musí být provedena podle aktuálních národních předpisů a ustanovení místního EVU autorizovaným odborníkem ve stavu bez napětí.
- Zařízení smí otevírat pouze autorizovaný odborník v beznapěťovém stavu.
- Zařízení používejte pouze v technicky bezvadném stavu.
- Zajistěte, aby si s výrobkem nehrály žádné děti. V případě potřeby na děti dohlížejte.



**RON** R x0003 servește pentru a controla temperatura camerei prin ajustarea temperaturii țintă dorită pentru controlul actuatorilor în modul de încălzire sau de încălzire/răcire (HK). Producătorul nu este responsabil pentru orice altă utilizare considerată a fi necorespunzătoare. O operațiune cu regulatorul de 24V este permisă numai cu un transformator de siguranță conform EN 61558-2-6.



- Instalatia electrică trebuie să fie efectuată în stare de stres-free în conformitate cu reglementările naționale în vigoare și cerințele societății locale de alimentare cu energie, de către un specialist autorizat.
- Deschiderea dispozitivului este permisă numai unui expert autorizat, și doar când dispozitivul se află în stare de stres-free.
- Dispozitivul se va folosi numai când se află în perfectă stare de funcționare.
- Asigurați-vă că niciun copil nu se joacă cu acest produs. Dacă este cazul, copiii trebuie să fie supravegheați.

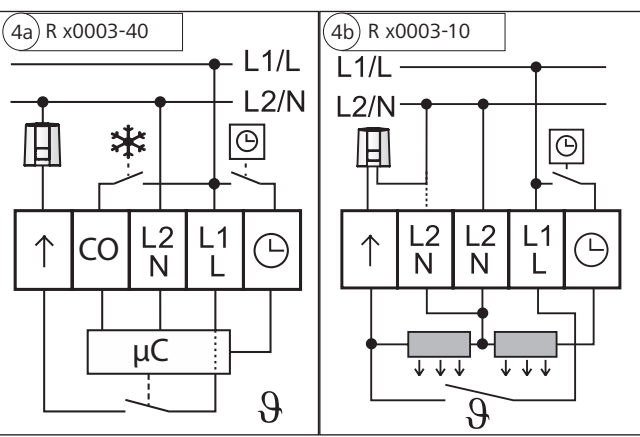
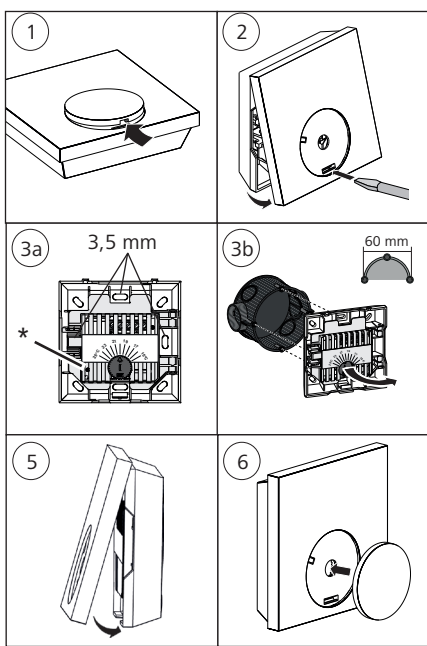

- \* **DEU** Schutzabdeckung **DAN** Afskærmning
- ENG** Protection cover **NOR** Beskyttelse
- FRA** Couverture de protection **FIN** Suojus
- NDL** Beschermingsafdekking **SWE** Skyddslock
- ITA** Copertura di protezione **POL** Pokrywa ochronna
- ESP** Capa de protección **RUS** Защитная крышка



**ESP** **Posición de montaje**  
Las fuentes de calor externas influyen en el funcionamiento del regulador.



**DAN** **Monteringsposition**  
Fremmede varmekilder påvirker termostatens funktion.



**FIN** **Asennuspaikka**  
Ulkoiset lämmönlähteet vaikuttavat säätimen toimintaan.



**SWE** **Monteringsposition**  
Främmande varmekällor påverkar regulatorns funktion.



**POL** **Pozycja montażowa**  
Obce źródła ciepła wywierają wpływ na funkcję regulatora.



**RUS** **Монтажное положение**  
На работу регулятора влияют посторонние теплоисточники.



**DEU** **Montage**  
Den Raumsensor direkt auf der Wand oder auf eine UP-Dose montieren. Den elektrischen Anschluss wie in 4a oder 4b gezeigt erstellen.



**ENG** **Installation**  
Mount the room sensor directly on a wall or on a flush-type box. Make the electric connection as shown in figure 4a or 4b.



**FRA** **Montage**  
Monter le capteur de chambre directement sur le mur ou sur une prise UP. Établir le raccordement électrique comme sur les illustrations 4a ou 4b.



**NDL** **Montage**  
De ruimtesensor direct op de wand of op een UP-box monteren. De elektrische aansluiting maken zoals in 4a of 4b aangegeven.



**ITA** **Montaggio**  
Montare il sonda ambiente direttamente a parete o in una presa sotto traccia. Regolare il collegamento elettrico come illustrato in 4a o in 4b.



**ESP** **Montaje**  
Montar el sensor ambiental directamente en la pared o en una caja UP. Preparar la conexión eléctrica como se indica en 4a o 4b.



**DAN** **Montering**  
Monter rumføler direkte på væggen eller på en planforsænket stikdåse. Foretag elektrisk tilslutning som vist i 4a eller 4b.



**ESP** **Exclusivo R 40003-40 y R 20003-40**  
El sensor ambiental se puede utilizar en sistemas de calefacción o enfriamiento. Para bloquear la función de enfriamiento conecte entre sí los contactos en la parte inferior izquierda en estado sin tensión.



**RUS** **Только R 40003-40 и R 20003-40**  
Комнатный датчик пригоден для использования в системах отопления и охлаждения. Для блокировки функции охлаждения в обесточенном состоянии соединить друг с другом контакты, расположенные внизу слева.



**DAN** **Kun R 40003-40 og R 20003-40**  
Rumføler kan anvendes i varme- og kølesystemer. Forbind for at spærre kølefunktionen kontakterne fornedet til venstre med hinanden i spændingsfri tilstand.



**FIN** **Vain R 40003-40 ja R 20003-40**  
Huone anturiä voidaan käyttää lämmitys- ja jäähdytysjärjestelmissä. Jäähdytystoiminnon estämiseksi liitä alhaalla vasemmalla olevat kontaktit toisiinsa sähköä ollessa katkaistuna.



**SWE** **Endast R 40003-40 och R 20003-40**  
Rumsgivare kan endast användas för uppvärmnings- och kylsystem. För att låsa kylfunktionen, koppla kontakterna längs ner till vänster med varandra i spänningslöst tillstånd.



**POL** **Tylko R 40003-40 i R 20003-40**  
Czujnik pokojowy może być zamontowany w systemach grzewczych i chłodzących. W celu blokady funkcji chłodzenia należy połączyć ze sobą styki na dole po lewej stronie. Przed wykonaniem tych prac należy odłączyć zasilanie.

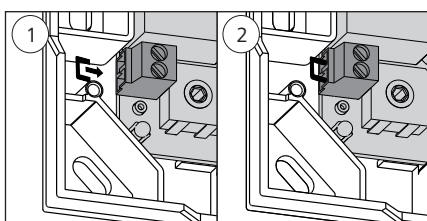

**DEU** **Nur R 40003-40 und R 20003-40**  
Der Raumsensor ist in Heiz- und Kühlsystemen einsetzbar. Zum Sperren der Funktion Kühlen, im Spannungsfreien Zustand die Kontakte unten links miteinander Verbinden.

**ENG** **Only R 40003-40 and R 20003-40**  
The room sensor can be used in heating and cooling systems. If you want to block the cooling function, connect the lower left contacts to each other in de-energised state.

**FRA** **Seulement R 40003-40 et R 20003-40**  
Le capteur de chambre est applicable dans des systèmes de chauffage et de refroidissement. Pour bloquer la fonction refroidissement, raccorder les contacts en bas à gauche ensemble dans l'état hors tension.

**NDL** **Enkel R 40003-40 en R 20003-40**  
De ruimtesensor kan in verwarmings- en koelsystemen gebruikt worden. Voor het blokkeren van de functie koelen, in spanningsvrije toestand de contacten onderaan links met elkaar verbinden.

**ITA** **Solo R 40003-40 e R 20003-40**  
Il sonda ambiente può essere utilizzato in sistemi di riscaldamento e raffreddamento. Per bloccare la funzione di raffreddamento, collegare fra loro i contatti in basso a sinistra, non prima di aver isolato l'apparecchio dalla tensione elettrica.



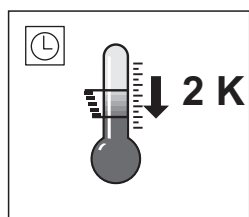

- DEU** Absenkttemperatur
- ENG** Reduction temperature
- FRA** Température réduite
- NDL** Dalingstemperatuur
- ITA** Temperatura di risparmio energetico
- ESP** Temperatura reducida
- DAN** Nedsænkningstemperatur
- NOR**
- FIN** Alennuslämpötila
- SWE** Reduceringstemperatur
- POL** Temperatura obniżona
- RUS** Температура понижения

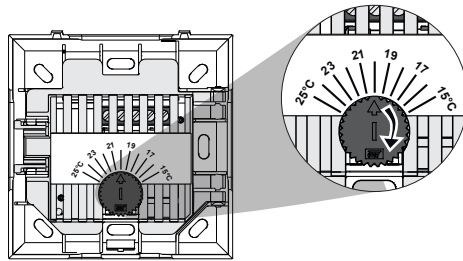
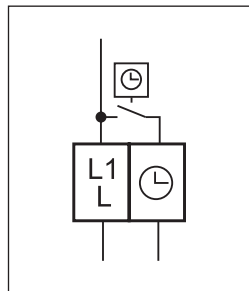

**DEU**  
**Sollwertsteller**  
Soll-Temperatur durch Drehen des Sollwertstellers einstellen.

**ENG**  
**Set value element**  
Set the target temperature by rotating the set value element

**FRA**  
**Positionneur de point de consigne**  
Régler la température de consigne en tournant le positionneur de point de consigne.

**NDL**  
**Streefwaarde-insteller**  
Streef temperatuur door draaien van de streefwaarde-insteller instellen.

**ITA**  
**Regolatore del valore di riferimento**  
Impostare la temperatura teorica ruotando il commutatore della temperatura desiderata.

**ESP**  
**Dispositivo de ajuste de valores de referencia**  
Ajustar la temperatura de referencia al girar el dispositivo de ajuste de valores de referencia.

**DAN**  
**NOR**  
**Ønskeværdivalger**  
Indstil ønsketemperaturen ved at dreje på ønskeværdivalgeren.

**FIN**  
**Pitoarvosäädin**  
Aseta pitoarvosäädin kiertonupista.

**SWE**  
**Målvärdesregulator**  
Ställ in måltemperaturen genom vridning av målvärdesregulatorn.

**POL**  
**Nastawnik wartości zadanej**  
Ustawić pożądaną temperaturę, obracając nastawnik.

**RUS**  
**Селектор настройки температуры**  
Выставить номинальную температуру, повернув селектор настройки.



**DEU**  
**Demontage**  
1. Die Spannungsversorgung ausschalten.  
2. Die Verkabelung lösen  
3. Den Regler demontieren und ggf. ordnungsgemäß entsorgen.

**ENG**  
**Dismantling**  
1. Switch off the voltage supply.  
2. Remove the wiring.  
3. Take off the thermostat and dispose it of properly.

**FRA**  
**Démontage**  
1. Couper l'alimentation électrique.  
2. Desserrer le câblage  
3. Démontez le régulateur et l'éliminer conformément le cas échéant.

**NDL**  
**Demontage**  
1. De stroomvoeding uitschakelen.  
2. De bekabeling losmaken  
3. De regelaar demonteren en ev. op reglementaire wijze als afval verwerken.

**ITA**  
**Smontaggio**  
1. Disattivare l'alimentazione di tensione.  
2. Scollegare i cablaggi.  
3. Smontare il regolatore e, ove necessario, smaltirlo secondo le disposizioni locali.

**ESP**  
**Desmontaje**  
1. Desconectar el suministro de voltaje.  
2. Aflojar el cableado  
3. Desmontar el regulador y, dado el caso, eliminar debidamente.

**DAN**  
**NOR**  
**Afmontering**  
1. Slå spændingsforsyningen fra.  
2. Lad ledningsføringen løsne  
3. Demontér termostaten og bortskaf den evt. på behørig vis.

**FIN**  
**Purkaminen**  
1. Sammuta virtalähde.  
2. Irrota kaapelointi.  
3. Irrota säädin ja toimita se tarvittaessa hävitetä-väksi ohjeiden mukaan.

**SWE**  
**Demontering**  
1. Stäng av spänningsförsörjningen.  
2. Lossa kablarna  
3. Demontera regulatorn och kassera eventuellt enligt reglerna.

**POL**  
**Demontaż**  
1. Wyłączyć zasilanie energią elektryczną.  
2. Zdjąć okablowanie  
3. Zdemontować sterownik oraz poddać go utylizacji w sposób zgodny z obowiązującymi przepisami.

**RUS**  
**Демонтаж**  
1. Выключить электропитание.  
2. Отсоединить кабели.  
3. Снять регулятор, при необходимости утилизировать в установленном порядке.



**DEU**  
**Technische Daten**  
Betriebsspannung: 24 V ±20 %, 50 Hz  
230 V ±10 %, 50 Hz  
T1A / T2AH  
Triac / Relais  
1 A ohm. Last / 2 A ohm. Last  
24 V: ≤20 mA / 230 V: ≤2 mA

Max. zul. Stromaufnahme angeschl. Antriebe: 24 V: 1 A / 230 V: 1,8 A  
Temperaturbereich: 10 °C - 28 °C  
Sollwertkalibrierung: ±2 K  
Absenkttemperatur: 2 K  
Temperaturerfassung: 0 - 40 °C  
Messgenauigkeit: ±0,5 K  
Umgebungstemperatur: 0 - 50 °C  
Lagertemperaturbereich: -25 bis +75 °C  
Zul. Umgebungfeuchte: 80 % nicht kondensierend  
Anschlussklemm.: 100 °C  
Kunststoffgehäuse: 75 °C  
EN 60730

CE-Konformität gemäß: Schutzklasse 24 V / 230 V: III / II  
Schutzgrad: IP 20  
 Bemessungsspannung: 1500 V  
 Verschmutzungsgrad: 2  
 Wirkungsweise: Typ 1 / Typ 1.C  
 Gewicht: 90 g  
 Abmessungen (B x H x T): 86 x 86 x 26 mm  
 Frostschutzfunktion: Ab +6 °C im Modus Heizen, im Modus Kühlen nicht aktiv.

**Nur Regler mit Heizen Kühlen Funktion:**  
Ventilschutzfunktion: Alle 14 Tage für 6 Minuten nach der letzten Ansteuerung.

**NDL**  
**Technische gegevens**  
Bedrijfsspanning: 24 V ±20 %, 50 Hz  
230 V ±10 %, 50 Hz  
T1A/T2AH  
Triac/Relais  
1 A/2 A ohmse belasting  
24 V: ≤20 mA / 230 V: ≤2 mA

Max. toegel. stroomopname aangeschl. aandrijvingen: 24 V: 1 A / 230 V: 1,8 A  
Temperatuurbereik: 10 °C - 28 °C  
Streefwaardekalibratie: ±2 K  
Dalingstemperatuur: 2 K  
Nedsænkningstemperatur: 0 - 40 °C  
Meetexactheid: ±0,5 K  
Omgevingstemperatuur: 0 - 50 °C  
Opslagtemperatuurbereik: -25 tot +75 °C  
Toegel. omgevingsvochtigheid: 80 % niet condensierend  
Aansluitklem: 100 °C  
Kunststof behuizing: 75 °C  
EN 60730

CE-conformiteit volgens: Beschermingsklasse 24 V/230 V: III / II  
Beschermingsgraad: IP 20  
Beoordeelde stootspanning: 1500 V  
Vervuilinggraad: 2  
Verkingswijze: Type 1 / Type 1.C  
Gewicht: 90 g  
Afmetingen (B x H x D): 86 x 86 x 26 mm  
Vorstbeschermingsfunctie: Vanaf +6 °C in de modus verwarmen, in de modus koelen niet actief.

**Enkel regelaars met verwarmen koelen functie:**  
Ventielbeschermingsfunctie: Elke 14 dagen gedurende 6 minuten na de laatste aansturing.

**DAN**  
**NOR**  
**Tekniske data**  
Driftsspænding: 24 V ±20 %, 50 Hz  
230 V ±10 %, 50 Hz  
T1A/T2AH  
Triac/Relæ  
1 A/2 A ohmsk bel.  
24 V: ≤20 mA / 230 V: ≤2 mA

Beskyttelse 24 V/230 V: Kontaktlement 24 V/230 V: Brydeevne 24 V/230 V: Nominel strøm uden drev: Maks. tilladt strømforbrug tilsl. drev: 24 V: 1 A / 230 V: 1,8 A  
Temperaturindstillingsområde: 10 °C - 28 °C  
Kalibrering af indstillet værdi: ±2 K  
Nedsænkningstemperatur: 2 K  
Temperaturregistrering: 0 - 40 °C  
Målenøjagtighed: ±0,5 K  
Omgivende temperatur: 0 - 50 °C  
Lagertemperaturområde: -25 til +75 °C  
Tilladt omgivelsesfugtighed: 80 % ikke kondenserende  
Tilslutningsklemme: 100 °C  
Plasthus: 75 °C  
EN 60730

CE-konformitet ifølge: Beskyttelsesklasse 24 V/230 V: Kapslingsklasse: III / II  
IP 20  
Dimensioneringsstødsændring: 1500 V  
Tilslutningsgrad: 2  
Virkemåde: Type 1 / type 1.C  
Vægt: 90 g  
Mål (B x H x D): 86 x 86 x 26 mm  
Frostbeskyttelsesfunktion: Fra +6 °C i varmestilstand, ikke aktiv i kølemodus.

**Kun termostat med varme/køle-funktion:**  
Ventilbeskyttelsesfunktion: Hver 14. dag i 6 minutter efter sidste aktivering.

**POL**  
**Dane techniczne**  
Napięcie robocze: 24 V ±20%, 50 Hz  
230 V ±10%, 50 Hz  
T1A/T2AH  
Triac/Przełącznik  
1 A/2 A opór czynny  
24 V: ≤20 mA / 230 V: ≤2 mA

Zabezpieczenie 24 V/230 V: Element sterowniczy 24 V/230 V: Moc złączalna 24 V/230 V: Prąd znamionowy bez napędów: Maks. dopuszczalny pobór prądu po włączeniu napędów: Zakres nastaw temperatury: Kalibracja wartości zadanej: Temperatura obniżona: Rejestracja temperatury: Dokładność pomiaru: Temperatura otoczenia: Zakres temperatury przechowywania: Dopuszczalna wilgotność otoczenia: Temp. badania wytrzymałości na odkształcenia: Terminal: 100 °C  
Obudowa z tworzywa sztucznego: 75 °C  
EN 60730

Zgodność CE według: Stopień ochrony 24 V/230 V: Stopień ochrony: IP 20  
Napięcie udarowe znamionowe: 1500 V  
Stopień zanieczyszczenia: 2  
Sposób działania: Typ 1 / Typ 1.C  
Masa: 90 g  
Wymiary (S x W x G): 86 x 86 x 26 mm  
Funkcja ochrony przed mrozem: Od +6°C w trybie grzania, nieaktywny w trybie chłodzenia.

**Dotyczy tylko sterowników z funkcją grzania i chłodzenia:**  
Funkcja ochrony zaworów: Co 14 dni 6 minut po ostatniej aktywności.

**RUS**  
**Технические характеристики**  
Рабочее напряжение: 24 В ±20 %, 50 Гц  
230 В ±10 %, 50 Гц  
T1A/T2AH  
Triac/реле

Защита 24 В/230 В: Коммутирующий элемент 24 В/230 В: Коммутационная способность 24 В/230 В: Номинальный ток без приводов: Макс. доп. потребляемый ток подкл. приводов: Диапазон настройки температуры: Калибровка номинального значения: Температура понижения: Регистрация температуры: Точность измерения: окружающей среды: Температура хранения: Доп. влажность окружающей среды: 80 % для моделей без отвода конденсата

1 A / 2 A омическая нагрузка  
24 В: ≤20 мА / 230 В: ≤2 мА

24 В: 1 А / 230 В: 1,8 А  
10 °С - 28 °С  
±2 К  
0 - 40 °С  
±0,5 К  
0 - 50 °С  
от -25 до +75 °С

80 % для моделей без отвода конденсата

Temp. испытания на твердость вдавливанием шарика (твердость по Бринеллю): терминал :100 °C  
Пластиковый корпус: 75 °C

Соответствие стандартам EN 60730  
III / II  
IP 20  
Расчетное ударное напряжение: 1500 В  
Степень загрязнения: 2  
Принцип действия: Тип 1 / тип 1.C  
Вес: 90 г  
Размеры (Ш x В x Г): 86 x 86 x 26 мм

Функция защиты от замерзания: от +6 °C в режиме отопления, в режиме охлаждения не активно.

**Только регуляторы с функцией отопления/ охлаждения:**  
Функция защиты клапана: каждые 14 дней на 6 минут после последнего управления.

**ENG**  
**Technical data**  
Operating voltage: 24 V ±20 %, 50 Hz  
230 V ±10 %, 50 Hz  
T1A / T2AH  
Triac / Relay  
1 A resist. load/ 2 A resist. load  
24 V: ≤20 mA / 230 V: ≤2 mA

Fuse 24 V / 230 V: Switching elem. 24 V / 230 V: Switching power 24 V / 230 V: Rated current w/o valve drives: 24 V: 1 A / 230 V: 1,8 A  
Temperature setting range: 10 °C - 28 °C  
Set value calibration: ±2 K  
Reduction temperature: 2 K  
Temperature measurement: 0 - 40 °C  
Measuring accuracy: ±0,5 K  
Ambient temperature: 0 - 50 °C  
Storage temp. range: -25 to +75 °C  
Admissible amb. humidity: 80%, non condensing  
Terminals: 100 °C  
Temp. verifica della pressione della sfera: EN 60730

CE conformity according to: Protect. class 24 V / 230 V: III / II  
Protection degree: IP 20  
Rated impulse voltage: 1500 V  
Pollution degree: 2  
Type action: Type 1 / Type 1.C  
Weight: 90 g  
Dimensions (W x H x D): 86 x 86 x 26 mm  
Antifreeze function: As of +6 °C in heating mode, inactive in cooling mode.

**Only thermostats with heating/cooling function:**  
Valve protection function: Once every 14 days for 6 minutes after the last triggering

**ITA**  
**Specifiche tecniche**  
Tensione d'esercizio: 24 V ±20%, 50 Hz  
230 V ±10%, 50 Hz  
T1A/T2AH  
Triac/relè  
carico ohmico 1 A/2 A  
Tensione nominale senza azionatori: 24 V: ≤ 20 mA / 230 V: ≤ 2 mA  
Potenza assorbita max. consentita con azionatori attivi: 24 V: 1 A / 230 V: 1,8 A

Campo di regolazione della temperatura: 10 °C - 28 °C  
Taratura valore desiderato: ±2 K  
Temperatura di risparmio energetico: 2 K  
Acquisizione della temperatura: 0 - 40 °C  
Precisione di misurazione: ±0,5 K  
Temperatura ambientale: 0 - 50 °C  
Campo di temperatura di conservazione: da -25 a +75 °C  
Umidità ambientale consentita: 80% non condensante  
Terminal: 100 °C  
Contenitore di plastica: 75 °C  
EN 60730

Conformità CE secondo: Classe di protezione 24 V/230 V: Grado di protezione: III / II  
Tensione del punto di misurazione: 1500 V  
Grado di impurità: IP 20  
Modo di funzionamento: Tipo 1 / Tipo 1.C  
Peso: 90 g  
Misure (W x H x D): 86 x 86 x 26 mm  
Funzione di protezione antigelo: a partire da +6 °C in modalità di riscaldamento, non attiva in modalità di raffreddamento.

**Solo per il regolatore con funzione di riscaldamento e raffreddamento:**  
Funzione di protezione della valvola: ogni 14 giorni per 6 minuti dopo l'ultimo comando.

**ESP**  
**Datos técnicos**  
Tensión de trabajo: 24 V ±20 %, 50 Hz  
230 V ±10 %, 50 Hz  
T1A/T2AH  
Triac/relé

Protección 24 V/230 V: Elemento lógico 24 V/230 V: Potencia de conmutación 24 V/230 V: Corriente nominal sin actuadores: 24 V: ≤20 mA / 230 V: ≤2 mA  
Consumo máximo admisible de corriente de actuadores conectados: 24 V: 1 A / 230 V: 1,8 A  
Rango de ajuste de temperatura: 10 °C - 28 °C  
Calibración del valor teórico: ±2 K  
Temperatura reducida: 2 K  
Detección de temperatura: 0 °C - 40 °C  
Exactitud de medición: ±0,5 K  
Temperatura ambiental: 0 °C - 50 °C

Rango de temperatura de almacenamiento: -25 hasta +75 °C  
Humedad relativa permitida: 80 % sin condensación  
Terminal: 100 °C  
Caja de plástico: 75 °C  
EN 60730

Conformidad con la CE según la norma: Clase de protección 24 V/230 V: Nivel de protección: III / II  
Impulso de tensión asignado: 1500 V  
Grado de contaminación: 2  
Modo de operación: Tipo 1 / tipo 1.C  
Peso: 90 g  
Dimensiones (An x Al x Pr): 86 x 86 x 26 mm  
Modo de protección anticongelante: A partir de +6 °C en modo de calefacción, inactivo en modo de enfriamiento.

**Exclusivo para regulador con función de calefacción y enfriamiento:**  
Función de protección de válvula: Cada 14 días durante 6 minutos después de la última activación.

**FIN**  
**Tekniset tiedot**  
Käyttöjännite: 24 V ±20 %, 50 Hz  
230 V ±10 %, 50 Hz  
T1A/T2AH  
Triac/Rele

Suojavä 24 V/230 V: Kytkinelin 24 V/230 V: Kytkenäyttö 24 V/230 V: Nimellisvirta ilman toimilaitteita: 24 V: ≤20 mA / 230 V: ≤2 mA  
Enint. sal. ottovirta kytkettä toimilaitteet: 24 V: 1 A / 230 V: 1,8 A  
Lämpötilan säätöalue: 10 °C - 28 °C  
Ohjearvon kalibrointi: ±2 K  
Alennuslämpötila: 2 K  
Lämpötilan mittaus: 0 - 40 °C  
Mittauksen tarkkuus: ±0,5 K  
Ympäristön lämpötila: 0 - 50 °C  
Varastointilämpötila: -25 - +75 °C  
Sal. ympäristön kosteus: 80 % ei tiivistäviä  
Lämpötila kuulapainetarkistus: Terminaali: 100 °C  
Standardin EN 60730 mukaan

CE-yhteensopivuus: Suojaluokka 24 V/230 V: Suojaväste: Mittoitusyökyjännite: Likaantumistaso: 2  
Tehotapa: Tyyppi 1 / tyyppi 1.C  
Paino: 90 g  
Mitat (L x K x S): 86 x 86 x 26 mm  
Pakkasensetointo: alk. +6 °C lämmitystilassa, ei käytössä jäähdytystilassa.

**Vain säätimet, joissa on lämmitys-jäähdytystoiminto:**  
Venttiilinsuojustoiminto: 6 minuutin ajan 14 päivän välein edellisen käytön jälkeen.

**SWE**  
**Tekniska data**  
Driftspänning: 24 V ±20 %, 50 Hz  
230 V ±10 %, 50 Hz  
T1A/T2AH  
Triac/Relä

Säkring 24 V/230 V: Styrkomponent 24 V/230 V: Bryteffekt 24 V/230 V: Nominell ström utan driv: Max. tillåten strömpåtagning anslutna driv: Temperarjusteringsområde: Målvärdeskalibrering: Reduceringstemperatur: Temperaturregistrering: Mätnoggrannhet: Omgivningstemperatur: Lagringstemperaturområde: Tillåten Omgivningsfuktighet: Temp. kultryckprov: 24 V: 1 A / 230 V: 1,8 A  
10 °C - 28 °C  
±2 K  
2 K  
0 - 40 °C  
±0,5 K  
0 - 50 °C  
-25 bis +75 °C  
80 % icke kondenserande  
Anslutningskläm.: 100 °C  
Plasthus: 75 °C  
EN 60730

CE-konformitet enligt: Skyddsklass 24 V/230 V: Skyddsgrad: III / II  
Märktötspänning: 1500 V  
Föroreningsgrad: 2  
Verkningsätt: Typ 1 / Typ 1.C  
Vikt: 90 g  
Mått (B x H x D): 86 x 86 x 26 mm  
Frostskyddsfunktion: Från +6 °C i uppvärmningsläge, icke aktiv i kyläge.

**Endast regulatorer med uppvärmnings- kylfunktion:**  
Ventilskyddsfunktion: Varje 14 dagar under 6 minuter efter senaste aktivering.

